

OLYMPUS

ЦИФРОВАЯ КАМЕРА

E-M5 Mark III

Инструкция по эксплуатации

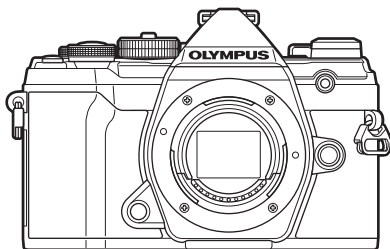

Содержание

Указатель функций

1. Подготовка
2. Мерцания
3. Воспроизведение
4. Функции меню
5. Подключение камеры к смартфону
6. Подключение камеры к компьютеру
7. Осторожно
8. Информация
9. МЕРЫ БЕЗОПАСНОСТИ

Модель №: IM016

- Благодарим за покупку цифровой камеры Olympus. Перед началом использования новой камеры внимательно прочтите данную инструкцию для обеспечения оптимальной эффективности и длительного срока службы.
- Обязательно прочтите раздел «9. МЕРЫ БЕЗОПАСНОСТИ» перед началом использования этого изделия. Сохраните данное руководство для дальнейших справок.
- Перед тем, как делать важные фотографии, мы рекомендуем сделать пробные снимки, чтобы привыкнуть к новой камере.
- Изображения экрана и камеры, представленные в данной инструкции, были выполнены на стадии разработки и могут отличаться от актуального варианта продукта.
- В случае добавления и/или изменения функций вследствие обновления встроенных программ, содержание инструкции будет отличаться. Актуальная информация об этом представлена на веб-сайте Olympus.

Зарегистрируйте свою технику на сайте www.olympus.eu/register-product и получите дополнительные преимущества от Olympus!

Руководства по эксплуатации

В дополнение к настоящей «Инструкции по эксплуатации» мы предоставляем «Руководство по функциям камеры». Обращайтесь к данному руководству во время эксплуатации изделия.

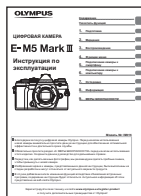

Инструкция по эксплуатации (данная инструкция)

Практическое руководство по использованию камеры и ее функций. Инструкцию по эксплуатации можно скачать на веб-сайте OLYMPUS или прямо на смартфон с помощью приложения «OLYMPUS Image Share» (OI.Share).

Руководство по функциям камеры

Руководство по функциям и настройке, которое поможет использовать возможности камеры максимально эффективно. Оно оптимизировано для мобильных устройств, и его удобно просматривать в приложении OI.Share.
<https://cs.olympus-imaging.jp/jp/support/cs/webmanual/index.html>



Символы, используемые в инструкции

Во всех разделах данной инструкции используются следующие символы.

	Примечания и прочая дополнительная информация.
	Полезная информация и советы по использованию камеры.
	Ссылки на другие страницы данной инструкции.

Руководства по эксплуатации	2
Перед началом использования	9
Указатель функций	10
Наименования деталей	14
1. Подготовка	16
Распаковка содержимого коробки	16
Прикрепление ремешка	17
Зарядка и установка аккумулятора	18
Установка карты памяти	21
Присоединение объектива к камере	23
Отсоединение объектива	24
Использование монитора	25
Включение камеры	26
Режим сна	26
Начальная настройка	27
Что делать, если невозможно прочитать информацию на дисплее	29
2. Мерцания	30
Отображение информации во время съемки	30
Переключение между средствами отображения	32
Переключение отображаемой информации	33
Выполнение фотосъемки	34
Съемка с использованием сенсорного управления	36
Предоставление камере возможности выбирать диафрагму и выдержку (P : программная автоматическая экспозиция)	37
Выбор диафрагмы (A : автоматическая экспозиция с приоритетом диафрагмы)	39
Выбор выдержки (S : автоматическая экспозиция с приоритетом выдержки)	41
Выбор диафрагмы и выдержки (M : ручная экспозиция)	43
Длинные экспозиции (B : BULB/TIME)	45
Световое смешивание (B : съемка «Коллаж в реал. врем.»)	47
Предоставление камере возможности выбирать настройки (режим АВТО)	49
Съемка в режиме сюжета (режим SCN)	50
Типы сюжетных режимов	51
Применение арт-фильтров (режим ART)	55
Польз. режим (режим C)	57
Запись видео	58
Запись видеороликов в режимах фотосъемки	58
Запись видео в режиме видеоролика (📹)	59
Выключение звуков камеры при съемке видео	61

Настройки для съемки	62
Кнопки прямого доступа.....	63
Управление экспозицией (Коррекция экспозиции).....	64
Выбор режима мишени Af (Реж. мишени Af).....	65
Выбор мишени фокусировки (Мишень Af).....	66
AF Приоритет лица/Af приоритет глаз.....	67
Автофокус на рамке увеличения/автофокус с увеличением (Super Spot Af).....	68
Изменение чувствительности ISO (ISO).....	70
Фиксация экспозиции (фиксация AE).....	70
Серийная съемка или съемка с автоспуском.....	71
Параметры автоспуска (☺ Польз.автоспуск).....	73
Съемка без вибрации, вызванной работой кнопки спуска затвора (Компенс. вибрации [♦]).....	73
Съемка без звукового сигнала затвора (Беззв. [♥])...	74
Съемка без временной задержки срабатывания (съемка в режиме «Предустан. серия»).....	74
Фотографирование с высоким разрешением (Съемка в супер-HD).....	76
Панель управления Super/LV Super.....	77
Изменение чувствительности ISO (ISO).....	80
Выбор режима фокусировки (Режим Af).....	80
Изменение способа измерения камерой яркости (Замер).....	82
Настройка цвета (ББ (баланс белого)).....	83
Точная настройка баланса белого (коррекция ББ).....	85
Уменьшение дрожания камеры (Стабилизация).....	86
Серийная съемка или съемка с автоспуском.....	87
Настройка пропорций кадра.....	87
Параметры для файла с фотоснимком и размера изображения (📷👉).....	88
Размер, частота и сжатие кадров (📷👉).....	89
Съемка замедленного и ускоренного видео (Замедленные и ускоренные видеоролики).....	92
Использование вспышки (Фотосъемка со вспышкой).....	93
Выбор режима вспышки (режим вспышки).....	94
Регулировка мощности вспышки (управление интенсивностью вспышки).....	97
Параметры обработки (Режим Цвета).....	98
Настройка общего цвета (Создание цвета).....	100
Точная настройка резкости (Резкость).....	101
Точная настройка контраста (Контраст).....	101
Точная настройка насыщенности (Насыщен.)...	101
Точная настройка тона (Градация).....	102
Применение эффектов фильтра к монохромным изображениям (Цветной фильтр).....	103
Настройка тона монохромного изображения (Монохром).....	104

Настройка эффектов i-Enhance (Эффект)	104
Выбор формата цветопередачи (Цвет. Простр.)	105
Изменение яркости светлых и темных зон (Упр. светами и тенями)	106
Назначение функций кнопкам (Функция Кнопки)....	107

3. Воспроизведение 114

Отображение информации во время просмотра..... 114

Информация о просматриваемом изображении	114
Переключение отображаемой информации.....	115

Просмотр фотографий и видеороликов 116

Быстрый поиск фотографий (просмотр в режиме каталога и календаря)	117
Увеличение изображения (Просмотр с увеличением).....	117
Вращение (Вращение)	117
Просмотр видеоролика	118
Защита снимков (Отп).....	118
Удаление снимков (Удаление).....	119
Установка очередности переноса изображений (Порядок обмена)	119
Выбор изображений (Отп, Удалить выделенное, Выбранный порядок)	119
Порядок печати (DPOF)	120
Добавление звуковой заметки (U).....	122

Воспроизведение с использованием сенсорного управления 123

Выбор и защита снимков	124
------------------------------	-----

4. Функции меню 125

Действия в базовом меню 125

Использование меню съемки 1/меню съемки 2 127

Восстановление настроек, принятых по умолчанию (Сброс)	127
Сохранение настроек (Назначение в пользовательский режим)	128
Параметры обработки) (Режим Цвета).....	129
Опции файла фото и размера фото (📷🔍).....	129
Цифровой Зум (Цифровой телеконв.)	130
Автоматическая съемка с заданным интервалом (таймлапс съемка).....	131
Варьирование настроек в пределах серии фотоснимков (Брекетинг).....	132
Съемка в режиме высокого разрешения (высокий динамический диапазон) (HDR)	137
Запись изображений с несколькими экспозициями на одном снимке (Мультиэкспозиция)	139
Коррекция трапецеидального искривления и регулировка перспективы (Корр. трапец. искр.).....	141
Настройка компенсации вибрации/беззвучной съемки (Компенс. вибрации [♦]/ Беззв. [♥]).....	142
Настройка съемки в режиме супер-HD (Съемка в супер-HD)	143
Съемка с использованием дистанционно управляемой беспроводной вспышки (режим RC)	143

Использование меню видео	144
Выбор режима экспозиции (Режим (Режимы экспозиции видеоролика))	147
Уменьшение мерцания при светодиодном освещении (Скан. мерцания)	148
Размер кадра, частота смены кадров и сжатие (Сжатие)	149
Опции записи звука (Видеоролик)	150
Использование диктофона Olympus LS-100	151
Использование меню просмотра	153
Автоматический разворот снимков в портретной ориентации при воспроизведении (Поворот)	153
Ретуширование снимков (Редакт.)	153
Комбинирование изображений (Наложение)	155
Создание стоп-кадров (Захват изображения из видеоролика)	156
Обрезка видеороликов (Обрезка видео)	157
Снятие защиты со всех изображений (Сброс защиты)	158
Отмена порядка обмена (Сброс порядка обмена)	158
Использование меню настроек	158
Форматирование карты памяти (Настройка карты памяти)	160
Удаление всех изображений (Настройка карты памяти)	160
Опции беспроводной LAN (настройки Wi-Fi/Bluetooth)	160
Использование пользовательского меню	161
A1 Af/Pф	161
A2 Af/Pф	162
A3 Af/Pф	163
A4 Af/Pф	163
B Кнопка/Диск/Переключатель	164
C1 Спуск/С/Стабилизация	165
C2 Спуск/С/Стабилизация	165
D1 Монитор/М)/ПК	166
D2 Монитор/М)/ПК	167
D3 Монитор/М)/ПК	168
D4 Монитор/М)/ПК	169
E1 Exp/ISO/BULB/С	169
E2 Exp/ISO/BULB/С	170
E3 Exp/ISO/BULB/С	171
F ⚡ Польз.	171
G ←/ББ/Цвет	171
H1 Запись/Удаление	172
H2 Запись/Удаление	174
I ЭВИ	174
J1 📷 Настройки	175
J2 📷 Настройки	175
Настройка фокуса и экспозиции при помощи кнопки AEL/AFL (📷 AEL/AFL)	177
Чувствительность отслеживания C-AF (📷 Чувств. непрер. Af)	178
Исходная мишень фокусировки для режима C-AF (📷 Старт в центре C-AF)	179
Приоритет центра мишени C-AF (📷 Приоритет центра C-AF)	180
Выбор исходного положения автофокуса ([⋮] Уст. исх.)	181
Помощь при ручной фокусировке (Pф Помощник) ..	182

Регулирование фокусировки во время экспозиции (Автофок. BULB/TIME)	182
Настройка рычага функций (📷 Функция рычага функций)	183
Опции серийной съемки (Настройки 📷L/ Настройки 📷H)	184
Уменьшение мерцания (Уменьш. Мерцания)	186
Выбор отображения панели управления (📷 Настройки управления)	188
Добавление информационных дисплеев (📷/Настройки информации)	190
Выбор коэффициента масштабирования при воспроизведении (▶️🔍 Настройки, принятые по умолчанию)	191
Помощник при съемке автопортрета (Помощник Selfie)	192
Просмотр изображений с камеры на телевизоре (HDMI)	193
Частота обновления в режиме съемки с ручной выдержкой (Live BULB)	194
Частота обновления в режиме длительной выдержки (Live TIME)	194
Выбор значения выдержки (Настройки комб.съемки)	195
Уменьшение мерцания при съемке в условиях светодиодного освещения (📷 Скан. мерцания)	196
Выдержки при срабатывании вспышки (⚡ X-Синхр./⚡ Медл предел)	197
Сочетание размера и степени сжатия изображений в формате JPEG (📷 Установка)	198

Сохранение информации об объективах (Настройка объектива)	198
Выбор стиля дисплея видеоискателя (Стиль ЭВИ)	199
Корректировка искажения типа «рыбий глаз» (Корр. «рыбий глаз»)	200

5. Подключение камеры к смартфону 202

- Настройка параметров подключения к смартфону ...203
- Параметры беспроводной сети при выключенной камере
- Передача изображений в смартфон
- Автоматическая загрузка изображений при отключенной камере
- Дистанционная съемка с помощью смартфона
- Добавление к изображениям информации о местоположении
- Сброс параметров Wi-Fi/Bluetooth®
- Изменение пароля
- Отключение Wi-Fi/Bluetooth®

6. Подключение камеры к компьютеру 210

- Подключение камеры к компьютеру
- Копирование изображений на компьютер
- Установка компьютерного программного обеспечения

7. Осторожно	212		
■ Аккумулятор и зарядное устройство	212	■ Режим записи и размер файла/количество сохраняемых фотоснимков	245
■ Использование зарядного устройства за рубежом.....	213	■ Технические характеристики	247
■ Пригодные к использованию карты памяти.....	213	9. МЕРЫ БЕЗОПАСНОСТИ	250
■ Сменные объективы.....	214	■ МЕРЫ БЕЗОПАСНОСТИ.....	250
■ Объективы с переключателем Рф.....	215	Указатель	256
■ Дополнительные аксессуары	216		
Рукоятка (ECG-5).....	216		
Специальные внешние вспышки.....	217		
Фотосъемка с беспроводным удаленным управлением вспышкой.....	218		
Другие внешние вспышки	220		
■ Состав системы	222		
8. Информация	224		
■ Очистка и хранение камеры.....	224		
Очистка камеры.....	224		
Хранение	224		
Очистка и проверка устройства захвата изображений	225		
Pixel Mapping — проверка функций обработки изображения	225		
■ Информация и советы по съемке	226		
■ Коды ошибок	229		
■ Настройки по умолчанию.....	231		

Изучите и соблюдайте меры безопасности

Во избежание ненадлежащей работы камеры, которая может привести к пожару, порче имущества или травмированию пользователя или окружающих, внимательно прочтите раздел «9. МЕРЫ БЕЗОПАСНОСТИ» (стр. 250) перед началом использования камеры.

Во время использования камеры обращайтесь к данной инструкции для обеспечения надлежащей и безопасной эксплуатации. После прочтения храните инструкцию в надежном месте.

Компания Olympus не несет ответственность за нарушения местных правил и норм, возникшие в результате использования данного изделия за пределами страны или региона его приобретения.

- Использование данных функций за пределами страны или региона приобретения продукта может нарушать местные правила использования беспроводных сетей; перед началом использования обязательно проконсультируйтесь по этому вопросу в местных органах власти. Olympus не несет ответственность за невыполнение пользователями местных правил и норм.

Беспроводная сеть и Bluetooth®

Камера оснащена встроенным модулем подключения к беспроводной сети и модулем **Bluetooth®**. Использование данных функций за пределами страны или региона приобретения продукта может нарушать местные правила использования беспроводных сетей; перед началом использования обязательно проконсультируйтесь по этому вопросу в местных органах власти. Olympus не несет ответственность за невыполнение пользователями местных правил и норм.

Всегда отключайте функции беспроводной сети LAN и **Bluetooth®** в местах, где их использование запрещено.  «Отключение Wi-Fi/**Bluetooth®**» (стр. 209)

■ Регистрация пользователя

Посетите сайт OLYMPUS для получения информации о регистрации продуктов OLYMPUS.

Указатель функций

Функция	
Режим съемки	34
Пользовательский режим	57
Изображение на мониторе	33, 115
Дисплей видеоискателя	199
Быстрые функции кнопок	63
Live Control	189
Панель управления LV Super	77, 79
Меню съемки 1	
Сброс/польз. режимы	127
Режим Цвета	98, 129
	88, 129
Пропорции Кадра	87
Цифровой телеконвертер	130
(Режим работы затвора)	71, 73, 131
Меню съемки 2	
Брекетинг	132
HDR	137
Мультиэкспозиция	139
Корр. трапец.искр.	141
Компенсация вибрации [⬆]/ Беззвучный [♥]	142
Съемка в супер-HD	76, 143
Режим RC	218
Меню видео	
Параметры режима	
Режим	147
Скан. мерцания	148
Настр. параметров	
	149
Фильтр шума	144
Режим Цвета	144

Функция	
Настройки AF/IS	
Реж.Автофок.	80
Стабилизация	86
Кнопка/Диск/Переключатель	
Функция Кнопки	107
Функции Диска	145
Функция рычага функций	145
Функция затвора	145
Скорость электр. зума	145
Настройки отображения	
Настройки управления	146
Настройки инфо	146
Настройки тайм-кода	146
Видеоролик	150
HDMI-выход	146
Меню просмотра	
	153
Редакт.	153
Порядок печати	120
Защита Сброса	158
Сброс порядка обмена	158
Подключение устройства	203

Функция	
* Пользовательское меню	
A1 Аф/Рф	
 Реж.Автофок.	80
 AEL/AFL	177
Сканер Аф	161
 Чувств. непрер. Аф	178
 Старт в центре C-AF	179
 Приоритет центра C-AF	180
A2 Аф/Рф	
[:::]Настройки режима	162
Индикац Зоны Аф	162
Тачпад Аф	162
[:::] Уст. Дом	181
Пользоват. настройки [:::]	163
A3 Аф/Рф	
Ограничит. Аф	163
Подсветка Аф	163
☉ Приоритет лиц	67
Калибровать Аф	163
A4 Аф/Рф	
Задать расст.для Рф	163
Рф Помощник	182
Переключатель Рф	163
Кольцо Фокусир.	164
Автофок. BULB/TIME	182
Возврат Фокуса	164

Функция	
B Кнопка/Диск/Переключатель	
 Функция Кнопки	107
 Функция	164
 Функции диска	164
Направл. Диска	164
 Функция рычага функций	183
Перекл. Fn/перекл. пит-я	164
 Скорость электр. зума	164
C1 Спуск//Стабилизация	
Приоритет спуска S-AF	165
Приоритет спуска C-AF	
 Настройки L	184
 Настройки H	
Уменьш. Мерцания	186
C2 Спуск//Стабилизация	
 Стабилизация	86
 Стабилизация	165
Полунажатие с IS	165
Приор. I.S объектива	165

Функция	
D1 Монитор/■)))/ПК	
Настройки управления	188
Настр. Инфо	190, 191
Настр. Режима Съемки	166
Настройки	166
Настр. сложных функций	166
D2 Монитор/■)))/ПК	
Увеличить LV	167
Режим Art LV	167
Настройки макро LV	167
Значения по умолчанию	191
Настройки	167
D3 Монитор/■)))/ПК	
Настройки сетки	168
Настр. конт. коррекции	168
Настр. Гистограммы	190
Гид Режима	168
Помощник Selfie	192
D4 Монитор/■)))/ПК	
■))	169
HDMI	193
Режим USB	169
E1 Эксп./ISO/BULB/	
Сдвиг Экспозиции	169
Шаг EV	169
Шаг ISO	169
ISO-Авто Настр.	169
ISO-Авто	170
Фильтр Шума	170
Подавл. Шума	170

Функция	
E2 Эксп./ISO/BULB/	
Таймер BULB/TIME	170
Монитор BULB/TIME	170
Live BULB	194
Live TIME	194
Настройки комб. съемки	195
Скан. мерцания	196
E3 Эксп./ISO/BULB/	
Замер	82
Считывание AEL	171
[::] Точечный замер	171
F Польз.	
X-Синхр.	197
Нижний Порог	197
+	171
+ ББ	171
G ББ/Цвет	
Настройка	88, 129, 198
Подсчет Пикселей	88, 129, 198
Комп. Виньетир.	172
ББ	83
Все	172
Сохр. тепл. цвета	84
Цвет. Простр.	105

Функция	
H1 Запись/Удаление	
Имя файла	172
Изм. Имя Файла	172
dpi Настройка	172
Авторство	173
Настройка объектива	198
H2 Запись/Удаление	
Быстр. Удал	174
RAW+JPEG Удал	174
Приорит. Да/Нет	174
I ЭВИ	
Автоперекл. ЭВИ	174
Настройка ЭВИ	174
Стиль ЭВИ	199
 Настр. Инфо	174
Настройки сетки ЭВИ	174
 Ур.полунажатия	174
Симул-я опт.видоиск.	175
I1  Настройки	
Pixel Mapping	225
Время наж. и удерж.	175
Настроить Уровень	175
Настройки тачскрина	175
Вызов меню	175
Корр. «рыбий глаз»	200

Функция	
I2  Настройки	
Подсвет. Жк	175
Автооткл.	175
Автом. Выкл. Питания	175
Быстр. спящий режим	176
Сертификация	176
f Меню настройки	
Уст.Карту	160
	27
	29
	158
Просм.Зап.	159
Настройки Wi-Fi/Bluetooth	160
Прошивки	159

Наименования деталей

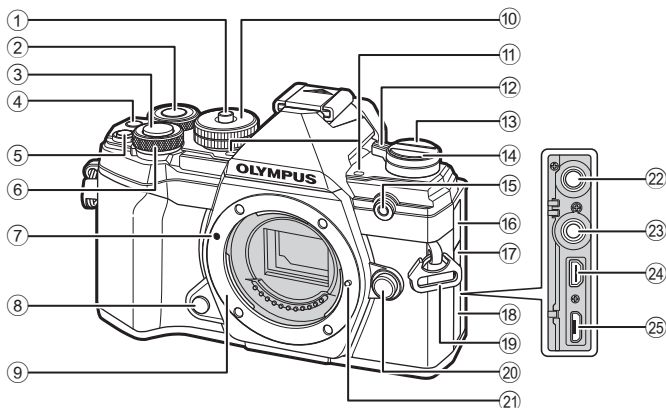

- | | |
|--|--|
| ① Фиксатор диска выбора режимов стр. 34 | ⑭ Кнопка (Серийная съемка/автоспуск/HDR) стр. 71 |
| ② Задний диск* (⊖) стр. 38–43, 113, 116, 191 | ⑮ Индикатор автоспуска/Подсветка Аф стр. 71/стр. 163 |
| ③ Кнопка Спуска стр. 35 | ⑯ Крышка разъема для микрофона |
| ④ Кнопка (Видеоролик)/ стр. 58/стр. 119 | ⑰ Крышка разъема для тросика дистанционного спуска стр. 221 |
| ⑤ Кнопка (коррекция экспозиции) стр. 38, 40, 42, 44, 64 | ⑱ Крышка разъема |
| ⑥ Передний диск* (⊕) стр. 38–43, 70, 113, 116 | ⑲ Петелька для ремешка стр. 17 |
| ⑦ Метка для присоединения объектива стр. 23 | ⑳ Кнопка разблокировки объектива стр. 24 |
| ⑧ Кнопка релетира стр. 108 | ㉑ Фиксатор объектива |
| ⑨ Байонет (перед креплением объектива снимите крышку корпуса) | ㉒ Разъем микрофона (Можно использовать микрофоны сторонних производителей. Stereo мини-разъем $\varnothing 3,5$ мм) стр. 151 |
| ⑩ Диск выбора режимов стр. 34 | ㉓ Разъем для тросика дистанционного спуска стр. 221 |
| ⑪ Стереомикрофон стр. 122, 150 | ㉔ Разъем HDMI (тип D) стр. 193 |
| ⑫ Переключатель ON/OFF стр. 26 | ㉕ Разъем Micro-USB стр. 151, 210 |
| ⑬ Кнопка (LV) стр. 32 | |

* В данной инструкции значками и обозначаются операции, выполняемые с помощью переднего и заднего дисков.

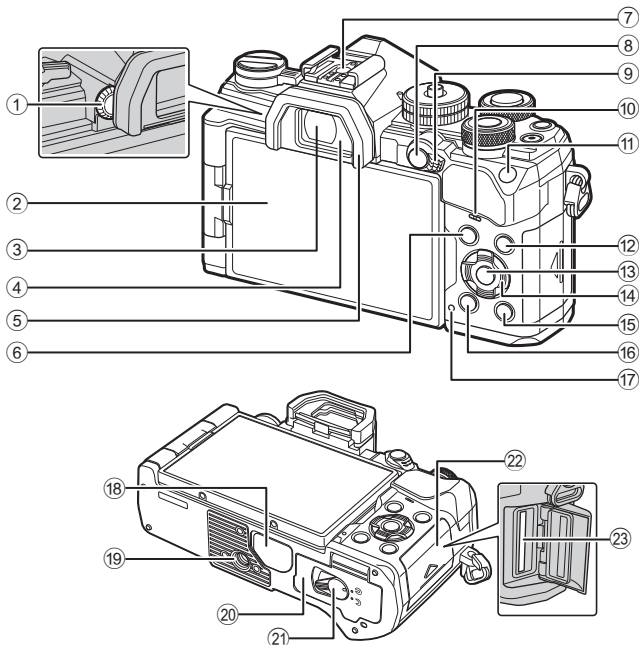

- | | |
|--|---|
| ① Диск настройки диоптрий стр. 32 | ⑬ Кнопка стр. 77, 116, 125 |
| ② Монитор (Сенсорный экран) стр. 30, 32, 36, 77, 114, 123 | ⑭ Кнопки со стрелками* стр. 116 |
| ③ Видоискатель стр. 32, 199 | ⑮ Кнопка (Воспроизведение)..... стр. 116 |
| ④ Датчик глаза | ⑯ Кнопка (Удаление)..... стр. 119 |
| ⑤ Наглазник..... стр. 221 | ⑰ Индикатор « CHARGE » (заряд аккумулятора)..... стр. 20 |
| ⑥ Кнопка MENU стр. 125 | ⑱ Крышка разъема стр. 216 |
| ⑦ Разъем «горячий башмак» стр. 93, 217 | ⑲ Гнездо для штатива |
| ⑧ Кнопка AEL/AFL / Оп (Защита)..... стр. 70, 177/стр. 118 | ⑳ Крышка отсека для аккумулятора..... стр. 18 |
| ⑨ Рычаг функциональн й стр. 37 – 43, 183 | ㉑ Защелка отсека для аккумулятора..... стр. 18 |
| ⑩ Динамик | ㉒ Крышка отсека для карты памяти..... стр. 21 |
| ⑪ Кнопка ISO стр. 70, 190 | ㉓ Разъем для карты памяти стр. 21 |
| ⑫ Кнопка INFO стр. 33, 115 | |

* В данной инструкции значками обозначаются операции, выполняемые с использованием кнопок со стрелками.

Распаковка содержимого коробки

Приобретаемый комплект оборудования включает в себя камеру и описанные ниже принадлежности.

Если что-либо отсутствует или повреждено, обратитесь к дилеру, у которого была приобретена камера.



Камера



Крышка корпуса *



EP-15 наглазник *



Заглушка на горячий башмак *



Ремешок

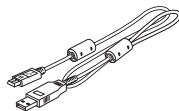

Кабель USB
CB-USB12



Вспышка
FL-LM3



Литий-ионный
аккумулятор
BLS-50



Зарядное устройство
для литий-ионных
аккумуляторов
BCS-5

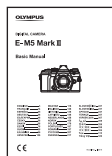

- Гарантийный талон

Основная инструкция

* Крышка корпуса, наглазник и заглушка на горячий башмак уже установлены.

Прикрепление ремешка

- 1 Перед тем как прикрепить ремешок, вытащите его конец из фиксирующего кольца, как показано на рисунке.

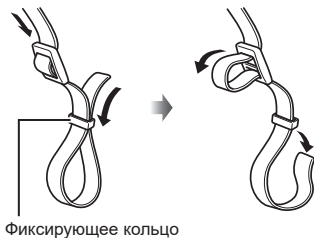

- 2 Проденьте конец ремешка через петельку для ремешка и затем вставьте его обратно в фиксирующее кольцо.

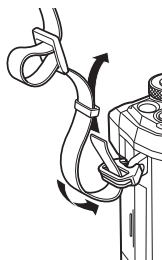

- 3 Пропустите конец ремешка через пряжку и затяните его, как показано на рисунке.

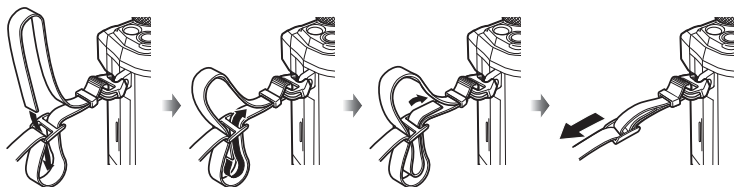

- Прикрепите второй конец ремешка к другой петельке.
- Прикрепив ремешок, сильно потяните за него, чтобы проверить надежность крепления.

Зарядка и установка аккумулятора

1 Зарядите аккумулятор.

Индикатор зарядки

Идет зарядка	Светится оранжевым
Зарядка завершена	Откл.
Ошибка зарядки	Мигает оранжевым

(Время зарядки: приблизительно 3 часа 30 минут)

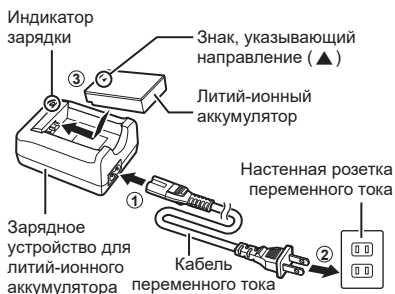

- После окончания зарядки отключите зарядное устройство от электросети.
- Зарядка аккумулятора, установленного в камеру, осуществляются при подключении камеры к дополнительному адаптеру USB-AC. ➔ «Зарядка аккумулятора прямо в камере с помощью дополнительного адаптера USB-AC (F-5AC)» (стр. 19)

2 Проверьте, что переключатель **ON/OFF** находится в положении **OFF**.

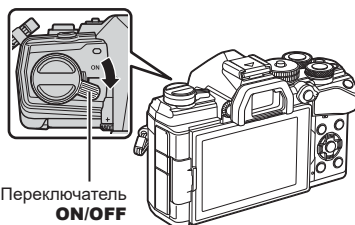

3 Откройте крышку отсека для аккумулятора.

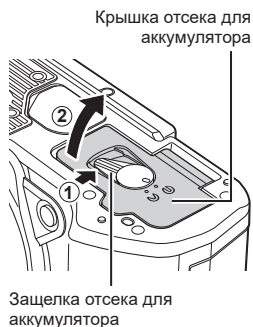

4 Вставка аккумулятора.

- Используйте только аккумуляторы BLS-50 (стр. 16, 249).

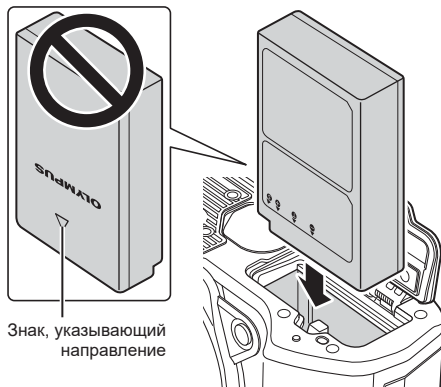

Знак, указывающий направление

5 Закройте крышку отсека для аккумулятора.



- При длительной съемке рекомендуется держать под рукой запасной аккумулятор на случай разрядки основного.
- См. также раздел «Аккумулятор и зарядное устройство» (стр. 212).

■ Извлечение аккумулятора

Перед открытием или закрытием крышки отсека для аккумулятора отключите камеру. Чтобы извлечь аккумулятор, сначала нажмите на кнопку защелки аккумулятора в направлении стрелки, потом извлеките аккумулятор.

- Если вы не можете извлечь аккумулятор, обратитесь к официальному дистрибьютору или в сервисный центр. Не применяйте силу.
- Не извлекайте аккумулятор или карту памяти, пока горит индикатор использования карты (стр. 31).

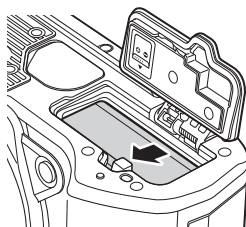

■ Зарядка аккумулятора прямо в камере с помощью дополнительного адаптера USB-AC (F-5AC)

- Перед использованием ознакомьтесь с документацией, поставляемой вместе с адаптером F-5AC.

- 1 Проверьте, что переключатель **ON/OFF** находится в положении **OFF**.

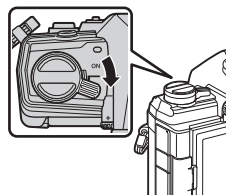

- 2 Проверьте, что аккумулятор установлен в камеру.

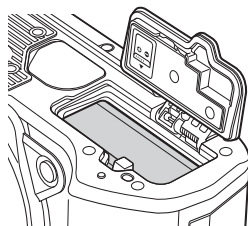

- 3 Подключите камеру к адаптеру USB-AC с помощью USB-кабеля.

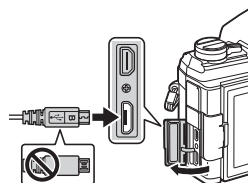

- Во время зарядки горит лампочка индикатора «**CHARGE**». Зарядка занимает около 4 часов. Лампочка гаснет после полной зарядки аккумуляторов.

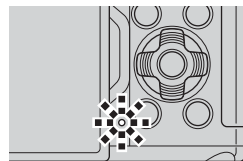

- 4 Зарядка прекращается при включении камеры.

- Нельзя использовать адаптер USB-AC для зарядки аккумулятора при включенной камере.
- В случае ошибки зарядки лампочка индикатора «**CHARGE**» начнет мигать. Отсоедините USB-кабель и подключите его снова.
- Зарядка с помощью USB-кабеля доступна для аккумулятора, температура которого находится в диапазоне от 0 до 40 °C.



- Аккумулятор не заряжается, если осуществляется перенос снимков с выключенной камеры на смартфон по Wi-Fi (автоматическая загрузка в фоновом режиме).

🔊 «Автоматическая загрузка изображений при отключенной камере» (стр. 206)



Адаптер USB-AC

- Обязательно отключайте адаптер от сети во время очистки. Очистка не отключенного от сети адаптера USB-AC может привести к травмам или поражению электрическим током.

Установка карты памяти

С данной камерой можно использовать карты памяти SD, SDHC или SDXC сторонних производителей, соответствующие стандарту SD (Secure Digital). Перед использованием ознакомьтесь с разделом «Пригодные к использованию карты памяти» (стр. 213).

- 1 Проверьте, что переключатель **ON/OFF** установлен в положение **OFF**.

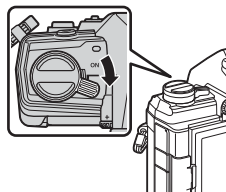

- 2 Откройте крышку отсека для карты памяти.

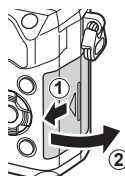

- 3 Вставьте карту памяти до щелчка.

- Выключите камеру перед установкой или извлечением карты памяти.
- Не пытайтесь с усилием вставить поврежденную или деформированную карту памяти. Это может привести к повреждению разъема для карты.

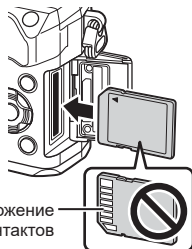

Расположение контактов

- 4 Закройте крышку отсека для карты памяти.

- Закрывайте плотно до щелчка.
- Перед использованием камеры убедитесь, что крышка отсека для карты памяти закрыта.

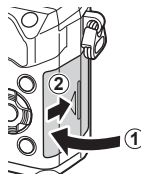

- Перед первым использованием карты памяти ее необходимо отформатировать в этой камере (стр. 160).

■ Извлечение карты памяти

Слегка нажмите на вставленную карту памяти. Выньте карту.

- Не извлекайте аккумулятор или карту памяти, пока горит индикатор использования карты (стр. 31).

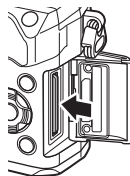

Присоединение объектива к камере

- 1 Проверьте, что переключатель **ON/OFF** установлен в положение **OFF**.

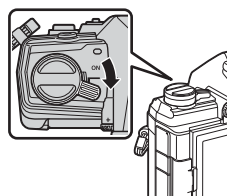

- 2 Снимите заднюю крышку объектива и крышку корпуса камеры.



- 3 Совместите метку крепления объектива (красная) на камере с меткой крепления (красная) на объективе, а затем вставьте объектив в корпус камеры.



- 4 Поверните объектив по часовой стрелке до щелчка (направление вращения указано стрелкой ③).

- Не нажимайте на кнопку разблокировки объектива.
- Не следует прикасаться к внутренним частям камеры.



5 Снимите переднюю крышку объектива.

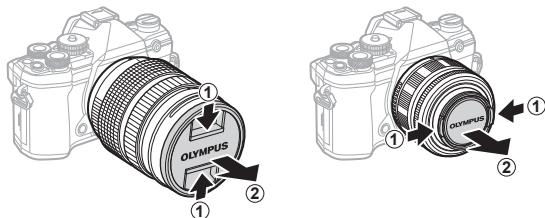

- Перед прикреплением или отсоединением объектива проверьте, что переключатель **ON/OFF** находится в положении **OFF**.

Отсоединение объектива

- 1 Проверьте, что переключатель **ON/OFF** установлен в положение **OFF**.
- 2 Удерживая нажатой кнопку разблокировки объектива, поверните объектив в направлении, указанном стрелкой.

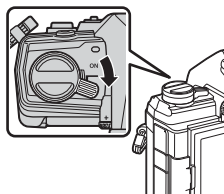

Кнопка разблокировки объектива

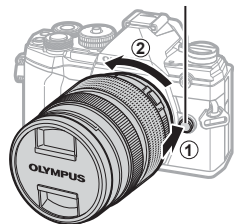

Сменные объективы

См. раздел «Сменные объективы» (стр. 214).

Использование монитора

Поворачивайте монитора для удобства просмотра. Угол поворота монитора настраивается в соответствии с условиями, в которых осуществляется съемка.

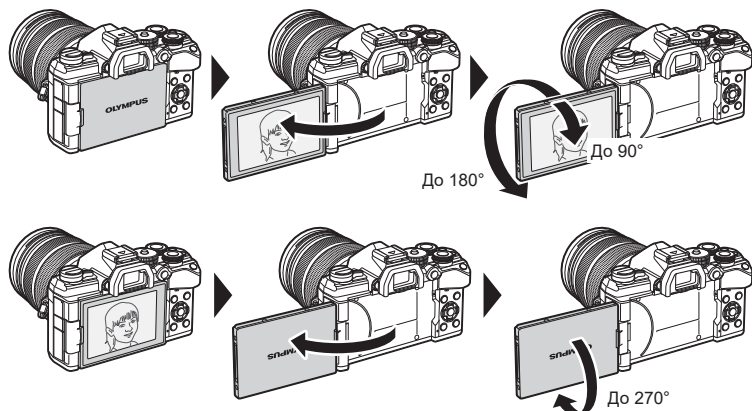

- Аккуратно поворачивайте монитор в указанном допустимом диапазоне. При попытке повернуть монитор на угол, больше допустимого, возможно повреждение разъемов.

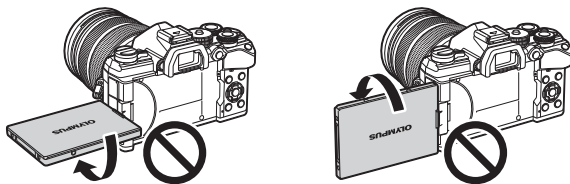

- Можно настроить зеркальное отображение объекта через объектив или автоматическое увеличение для объектива с механическим зумом, когда монитор развернут в положение для автопортрета. 🖱️ «Помощник Selfie (Помощник Selfie)» (стр. 192)

Включение камеры

1 Передвиньте переключатель **ON/OFF** в положение **ON**.

- После включения камеры включится ее экран.
- Чтобы выключить камеру, верните переключатель в положение **OFF**.

Переключатель **ON/OFF**

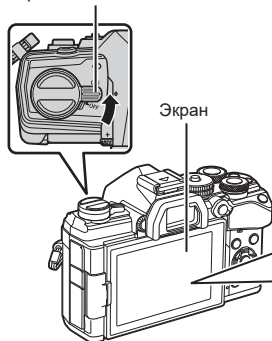

Уровень заряда аккумулятора

На экране отображаются значок аккумулятора и уровень его заряда.

- (зеленый): камера готова к съемке.
- (зеленый): низкий заряд аккумулятора.
- (зеленый): низкий заряд аккумулятора.
- (мигает красным): зарядите аккумулятор.



Режим сна

Если в течение определенного периода времени не выполняется никаких действий, камера автоматически приостанавливает работу с целью экономии заряда аккумулятора. Это называется «режим сна».

- В режиме сна экран камеры отключается, и отменяются все действия. Камера восстанавливает работу при нажатии кнопки спуска или кнопки .
- Если камера оставлена в режиме сна более чем на заранее заданный период, она автоматически выключается. Работу камеры можно восстановить, включив ее снова.
- Камеру может потребоваться дополнительное время для выхода из режима сна, если в настройках [Настройки Wi-Fi/Bluetooth] > [Реж.ожид.при вык.пит] выбрано значение [Вкл.] (разрешено). «Параметры беспроводной сети при выключенной камере» (стр. 204)
- Время перехода в режим сна или автоматического отключения камеры можно настроить в пользовательском меню. По умолчанию камера переходит в режим сна через одну минуту и выключается автоматически через четыре часа. [Автооткл.] (стр. 175), [Автом. Выкл. Питания] (стр. 175)

Начальная настройка

После первого включения камеры выполните начальную настройку: выберите язык и настройте часы камеры.

- Вместе с каждым снимком на карте памяти сохраняются данные о дате и времени.
- Также фиксируется имя файла. Перед использованием камеры установите правильные дату и время. Если дата и время не установлены, некоторые функции будут недоступны.

- 1 Нажмите кнопку **OK**, когда откроется диалоговое окно начальной настройки, предлагающее выбрать язык.

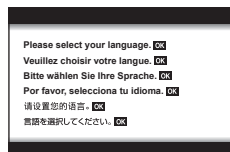

- 2 Выделите нужный язык с помощью переднего или заднего диска управления или кнопок со стрелками **△ ▽ ◀ ▶**.

- В диалоговом окне выбора языка имеются две страницы опций. Для перемещения курсора между страницами используйте передний или задний диск управления или стрелки **△ ▽ ◀ ▶**.



- 3 Выделив нужный язык, нажмите кнопку **OK**.

- При нажатии кнопки спуска до нажатия кнопки **OK**, камера переключится в режим съемки без выбора языка. Чтобы выполнить начальную настройку, отключите, а затем снова включите камеру и повторите процесс, начиная с шага 1 в появившемся диалоговом окне начальной настройки.
- Язык можно изменить в любое время в меню настройки **f**. «Что делать, если невозможно прочитать информацию на дисплее» (стр. 29)



- 4** Установите дату, время и формат даты.
- Используйте стрелки <Д> для выделения элементов.
 - Используйте стрелки Δ ∇ для изменения выделенного элемента.
 - Часы можно настроить в любое время в меню настройки ⚙. [👁] [🕒] (стр. 158)

- 5** Выполните начальную настройку.
- Нажмите кнопку [OK], чтобы установить часы.

- Если камера оставалась без аккумулятора в течение некоторого времени, дата и время могут быть возвращены к заводским настройкам по умолчанию.
- Перед видеосъемкой также может потребоваться настроить частоту кадров. [👁] [📹] [⏸] (стр. 149)

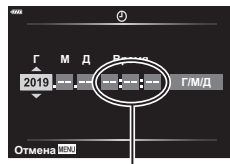

Время отображается в 24-часовом формате.

Что делать, если невозможно прочитать информацию на дисплее

Если на экране камеры отображается незнакомый язык или символы, которые невозможно прочитать, возможно вы случайно выбрали неправильный язык. Выполните описанные ниже шаги, чтобы выбрать другой язык.

- 1 Нажмите кнопку **MENU** для отображения меню.

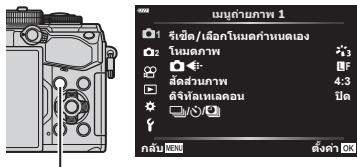

Кнопка **MENU**

- 2 Выделите вкладку **f** (настройка) с помощью кнопок со стрелками Δ ∇ и нажмите кнопку **OK**.

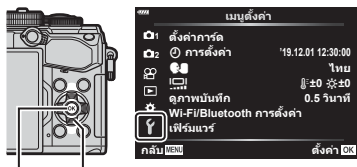

Кнопки со стрелками



Кнопка **OK**

- 3 Выделите **[OK]** с помощью Δ ∇ и нажмите кнопку **OK**.



- 4 Выделите нужный язык с помощью Δ ∇ \triangleleft \triangleright и нажмите кнопку **OK**.



- ① Синдикатор записи на карту памяти..... стр. 19, 22
- ② Состояние подключения к беспроводной сети..... стр. 202–209
- ③ Активное **Bluetooth®** подключение..... стр. 202–209
- ④ Состояние подключения к беспроводной сети..... стр. 202–209
- ⑤ Режим «Предустан. серия» активен..... стр. 74
- ⑥ Вспышка Super FP стр. 217
- ⑦ Режим RC стр. 218
- ⑧ Брекетинг..... стр. 132
- ⑨ HDR/Подсветка HDR..... стр. 52, 137
- ⑩ Съемка с рук..... стр. 51
- ⑪ Расширенный фокус..... стр. 53
- ⑫ Мультиэкспозиция..... стр. 139
- ⑬  Коррекц. трапец. искр..... стр. 141
- ⑭ Корр. «рыбий глаз»..... стр. 200
- ⑮  Симул.-я оп. видоиск.*..... стр. 175
- ⑯ Цифровой телеконв..... стр. 130
- ⑰ Таймлапс съемка..... стр. 131
- ⑱ Приоритет лица/приоритет глаз..... стр. 67
- ⑲ Подавление мерцания..... стр. 187
- ⑳ Направление зуммирования/фокусное расстояние
- ㉑ Предупреждение о повышении внутренней температуры..... стр. 230
- ㉒ Вспышка (мигает: идет зарядка, горит постоянно: зарядка закончена)
- ㉓ Метка подтверждения Аф..... стр. 35
- ㉔ Снижение запыленности..... стр. 225
- ㉕ Стабилизация..... стр. 86
- ㉖ Режим Цвета..... стр. 98, 129
- ㉗ Баланс белого..... стр. 83
- * Отображается только в видоискателе.
- ㉘ Серийная съемка/Автоспуск/Компенсация вибрации/Беззвучная съемка/Предустан. серия/Съемка с высоким разрешением..... стр. 71–76, 87
- ㉙ Соотношение сторон..... стр. 87
- ㉚ Качество изображения (фотографии)..... стр. 88, 129
- ㉛ Режим записи (видеоролики) ... стр. 89
- ㉜ Доступное время записи..... стр. 246
- ㉝ Количество сохраняемых фотоснимков..... стр. 245
- ㉞ Упр. светом и тенями..... стр. 106
- ㉟ Вверх: регулировка интенсивности вспышки..... стр. 97
- ⓫ Вниз: коррекция экспозиции... стр. 64
- ⓬ Индикатор..... стр. 33
- ⓭ Значение коррекции экспозиции..... стр. 64
- ⓮ Значение диафрагмы..... стр. 37–43
- ⓯ Выдержка..... стр. 37–43
- ⓰ Гистограмма..... стр. 33
- ⓱ Репетир..... стр. 108
- ⓲ Фиксация автоматической экспозиции..... стр. 70, 177
- ⓳ Режим съемки..... стр. 34–59
- ⓴ Польз. режим..... стр. 57, 128
- ⓵ Сенсорное управление..... стр. 36, 123
- ⓶ Регулировка интенсивности вспышки..... стр. 97
- ⓷ Чувствительность ISO..... стр. 70, 80
- ⓸ Реж. Автофок..... стр. 80
- ⓹ Режим замера..... стр. 82
- ⓺ Режим вспышки..... стр. 93, 94
- ⓻ Уровень заряда аккумулятора..... стр. 26
- ⓼ Вызов фотогида..... стр. 49
- ⓽ Скан. мерцания..... стр. 196
- ⓾ Режим видеоролика (экспозиция)..... стр. 147
- ⓿ Видео-эффект..... стр. 59
- ⓿ Тайм-код..... стр. 146

* Отображается только при настройке уровня аудиозаписи.

Переключение между средствами отображения



Камера оснащена датчиком глаз, который включает видоискатель при приближении к нему глаз. Когда пользователь убирает свои глаза, датчик выключает видоискатель и включает экран.



На мониторе реализуется визирование по экрану.



Видоискатель включается автоматически при приближении к нему глаз пользователя. Когда включается видоискатель, монитор отключается.

- Если видоискатель расфокусирован, приблизьте к нему глаза и сфокусируйте изображение вращением диска диоптрийной настройки.
- Нажмите кнопку  для переключения между съемкой с визированием по экрану и съемкой с помощью видоискателя (отображается панель управления Live View и Super). Если панель управления Super (стр. 77) отображается на мониторе, видоискатель включается при приближении к нему глаз.
- Открыть меню настройки «Автоперекл. ЭВИ» можно, если нажать и удерживать нажатой кнопку .  [Автоперекл. ЭВИ] (стр. 174)

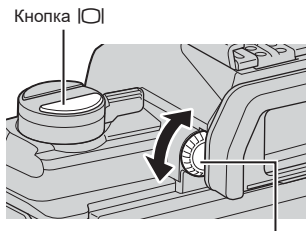

Диск диоптрийной настройки

Переключение отображаемой информации

Информацию, отображаемую на экране во время съемки, можно переключать с помощью кнопки **INFO**.

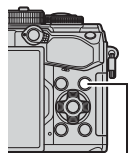

Кнопка **INFO**



- Настройки Польз.1 и Польз.2 можно менять. [INFO/Настр. Инфо] > [LV-Info] (стр. 166), [INFO/Настр. Инфо] (стр. 174)
- Информация, отображаемая в режиме видео () , может отличаться от той, которая отображается в режиме фотосъемки Меню видео > Настройки отображения (стр. 146)
- Экраны отображения информации можно переключать в любом направлении, вращая соответствующий диск при нажатой кнопке **INFO**.

Гистограмма

Гистограмма демонстрирует распределение яркости на снимке. По горизонтальной оси отображается яркость, а по вертикальной — количество пикселей соответствующей яркости в составе изображения. Области со значениями выше верхнего предела при съемке отображаются красным цветом, области со значениями меньше нижнего предела отображаются синим цветом, а области с допустимыми значениями, полученными замером по точке, отображаются зеленым цветом.

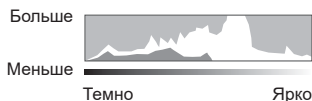

Индикация уровня

Используется для отображения ориентации камеры. Направление отклонения отображается на вертикальной информационной полоске, а направление в горизонтальной плоскости на горизонтальной информационной полоске.

- Этот индикатор выступает только в качестве указателя направления.
- Индикатор необходимо откалибровать, если он показывает неверное вертикальное или горизонтальное направление. [Настроить Уровень] (стр. 175)

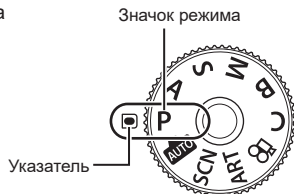

Выполнение фотосъемки

Выберите режим съемки с помощью диска выбора режимов, затем фотографируйте.



■ Тип режимов съемки

Описание возможностей использования разных режимов съемки см. ниже.

P	Программная автоматическая экспозиция (стр. 37)
A	Автоматическая экспозиция с приорит. диафрагмы (стр. 39)
S	Автоматическая экспозиция с приорит. выдержки (стр. 41)
M	Ручная экспозиция (стр. 43)
B	BULB/TIME (стр. 45) Коллаж в реал.врем. (стр. 47)
	АВТО (стр. 49)
SCN	Сюжет (стр. 50)
ART	Арт-фильтр (стр. 55)
C	Польз. (стр. 57)
	Видеоролик (стр. 59)

- 1 Нажмите фиксатор диска выбора режимов, чтобы разблокировать его, а затем поверните этот диск для установки необходимого режима.
 - Когда фиксатор диска выбора режимов вдавлен, диск выбора режимов заблокирован. Каждый раз при нажатии фиксатора диска выбора режимов происходит переключение между состояниями заблокировано/разблокировано.

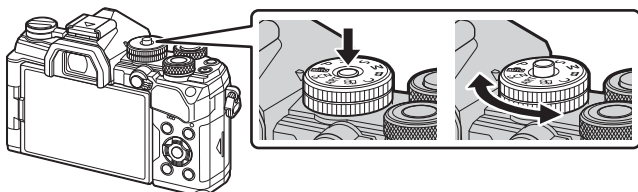

2 Скомпонуйте кадр.

- Следите за тем, чтобы ваши пальцы или ремень камеры не закрывали объектив или подсветку Аф.



Горизонтальная ориентация

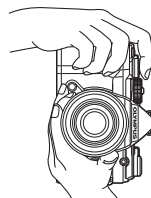

Портретная ориентация

3 Настройте фокус.

- Осторожно нажмите кнопку спуска до первого положения (нажмите кнопку спуска наполовину). При этом отобразится метка подтверждения автофокуса (●) и область фокусировки будет обозначена зеленой рамкой (мишень автофокуса).

Нажмите кнопку спуска затвора до половины

Метка подтверждения Аф

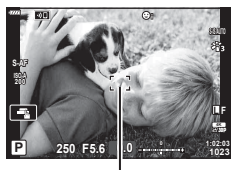

Рамка автофокуса

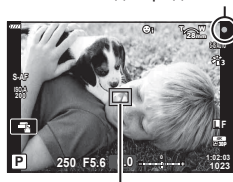
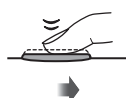

Мишень автофокуса

- Если камере не удастся выполнить фокусировку, значок подтверждения Аф будет мигать (стр. 226).
- Рамка Аф меняется в зависимости от настроек режима мишени Аф. Область, охватывающую мишень Аф, можно определить в окне выбора мишени Аф (стр. 65). Рамка Аф не отображается, когда для режима мишени Аф выбрано значение [ALL] (все мишени).

4 Спустите затвор.

- Нажмите кнопку спуска затвора до конца (полностью).
- Камера спустит затвор и сделает снимок.
- Отснятое изображение появится на экране.
- Можно осуществлять фокусировку и делать снимки, используя сенсорное управление. «Съемка с использованием сенсорного управления» (стр. 36)



Нажатие кнопки наполовину и до конца вниз

Кнопка спуска имеет два рабочих положения. Легкое нажатие кнопки спуска до первого положения и удерживание ее в этом положении называется «нажатием кнопки спуска наполовину», а нажатие этой кнопки полностью вниз до второго положения называется «полным нажатием кнопки спуска» или «нажатием кнопки спуска на оставшуюся глубину».



Съемка с использованием сенсорного управления

Нажимайте  для циклического перемещения по установкам сенсорного экрана.

-  Нажмите на объект, чтобы автоматически выполнить фокусировку и спуск затвора. Эта функция недоступна в режиме видеоролика.
-  Сенсорное управление отключено.
-  Прикоснитесь к экрану, чтобы отобразить мишень Аф и сфокусироваться на объекте в выбранной зоне. С помощью сенсорного управления можно выбрать положение и размер области фокусировки для автофокуса. Фотоснимки можно получать, нажимая кнопку спуска затвора.

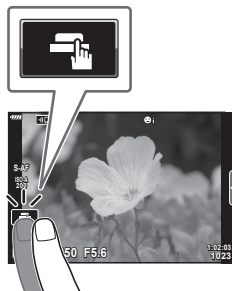



■ Предварительный просмотр объекта съемки ()

1 Нажмите на объект на дисплее.

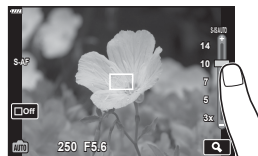
- Будет отображаться мишень Аф.
- Для выбора размера рамки воспользуйтесь ползунком.
- Коснитесь , чтобы отключить отображение мишени Аф.



2 Используйте ползунок для настройки размера мишени Аф, а затем коснитесь значка , чтобы увеличить область, ограниченную рамкой.

- Для прокрутки отображаемой области увеличенного изображения перемещайте ее пальцем.
 - Нажмите , чтобы отменить отображение увеличенного изображения.
- Ситуации, когда управление с использованием сенсорного экрана недоступно, перечислены ниже.
- При съемке одним касанием отображается баланс белого, а также использование кнопок и дисков.
- Не прикасайтесь к дисплею ногтями или другими острыми предметами.
 - Выполнению операций с сенсорным экраном могут помешать перчатки или защитная пленка экрана.
 - Управление с помощью сенсорного экрана можно отключить.  [Настройки тачскрина] (стр. 175)

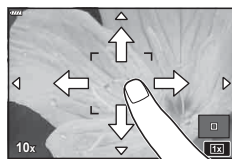

Предоставление камере возможности выбирать диафрагму и выдержку (P: программная автоматическая экспозиция)

Камера выбирает оптимальные значения диафрагмы и выдержки в соответствии с яркостью объекта.

- 1 Поверните диск выбора режимов в положение **P**.

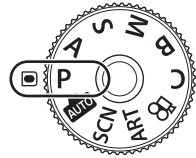

- 2 Выполните фокусирование и проверьте экран.
 - Отображаются выбранные камерой выдержка и диафрагма.
- 3 Выполните съемку.



Диафрагма
Выдержка
Режим съемки

Слишком темный или яркий объект

Если камере не удастся получить оптимальное значение экспозиции, отображаемые величины выдержки и диафрагмы будут мигать.

Отображается	Проблема/решение
Большая диафрагма (низкое f -число)/длительная выдержка 	Слишком темный объект. <ul style="list-style-type: none"> • Необходимо использовать вспышку.
Маленькая диафрагма (большое f -число)/короткая выдержка 	Объект является слишком ярким. <ul style="list-style-type: none"> • Превышены предельные значения измерительной системы. Рекомендуется использовать сторонний нейтральный фильтр для уменьшения величины поступающего в камеру света. • Следует выполнять фотосъемку в беззвучном режиме. «Съемка без звука затвора (Беззв. [♥])» (стр. 74)



- При использовании фиксированного значения [ISO] рекомендуется изменить это значение. «Изменение чувствительности ISO (ISO)» (стр. 70, 80)
- Отображаемое значение диафрагмы при мигании на экране меняется в зависимости от объектива и фокусного расстояния.

■ Изменение настроек в режиме P



Передний и задний диск можно использовать для настройки следующих параметров.

Передний диск: коррекция экспозиции (стр. 64)

Задний диск: программная коррекция

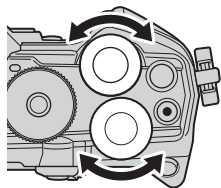
- Коррекцию экспозиции можно также настраивать с помощью кнопки . Для этого нажмите кнопку  и вращайте передний или задний диск.



- Можно настраивать функции, выполняемые передним и задним дисками.  [Функции диска] (стр. 164)
- Для изменения действий, выполняемых передним и задним дисками, можно использовать рычаг **функций**. Данному рычагу также можно назначать другие действия.  [Функ-я перекл.  Fn] (стр. 183)

■ Программная коррекция

Не прибегая к изменению экспозиции, можно настраивать различные сочетания диафрагмы и выдержки, выбираемые камерой автоматически.

Данный режим называется программной коррекцией.

- Вращайте задний диск, пока камера не отобразит необходимое сочетание диафрагмы и выдержки.
- Когда программная коррекция включена, отображаемое индикатором режима съемки значение изменяется с **P** на **Ps**. Чтобы отключить программную коррекцию, вращайте задний диск в противоположном направлении до тех пор, пока значение **Ps** перестанет отображаться.



Программная коррекция



- Можно настроить, нужно ли отображать результаты действия коррекции экспозиции или требуется поддерживать постоянную яркость для удобного просмотра. По умолчанию результаты применения настроек экспозиции отображаются на экране.  [Увеличить LV] (стр. 167)

Выбор диафрагмы

(A: автоматическая экспозиция с приоритетом диафрагмы)

В этом режиме можно настроить диафрагму (число f), и камера будет автоматически устанавливать выдержку для обеспечения оптимальной экспозиции в соответствии с яркостью объекта. Более низкие значения диафрагмы (большая диафрагма) снижают глубину области, находящуюся в фокусе (глубина поля), снижая резкость фона. Более высокие значения диафрагмы (меньшая диафрагма) увеличивают глубину области, находящейся в фокусе впереди и сзади объекта.



- 1 Поверните диск выбора режимов в положение **A**.

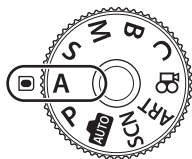



- 2 Выберите диафрагму.
 - По умолчанию диафрагма выбирается вращением заднего диска.
 - Выдержка, выбранная камерой автоматически, отображается на экране.
- 3 Выполните съемку.



Значение диафрагмы

Слишком темный или яркий объект

Если камера не сможет подобрать оптимальную экспозицию, то отображаемое значение выдержки будет мигать.

Отображается	Проблема/решение
Длительная выдержка 	Недостаточная экспозиция. • Выберите более низкое значение диафрагмы.
Короткая выдержка 	Чрезмерная экспозиция. • Выберите более высокое значение диафрагмы. • Если даже при более высоких значениях объект получается чрезмерно экспонированным, это означает, что были превышены возможности измерительной системы камеры. Необходимо использовать сторонний нейтральный фильтр для уменьшения величины поступающего в камеру света. • Следует выполнять фотосъемку в беззвучном режиме.  «Съемка без звука затвора (Беззв. [♥])» (стр. 74)



- При использовании фиксированного значения [ISO] рекомендуется изменить это значение.  «Изменение чувствительности ISO (ISO)» (стр. 70, 80)

■ Настройка параметров в режиме A





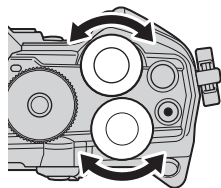

Передний и задний диск можно использовать для настройки следующих параметров.

Передний диск: коррекция экспозиции (стр. 64)

Задний диск: диафрагма

- Коррекцию экспозиции можно также настраивать с помощью кнопки . Для этого нажмите кнопку  и вращайте передний или задний диск.



- Можно настраивать функции, выполняемые передним и задним дисками.  [ Функции диска] (стр. 164)
- Для изменения действий, выполняемых передним и задним дисками, можно использовать рычаг **функций**. Данному рычагу также можно назначать другие действия.  [Функ-я перекл.  Fn] (стр. 183)
- Можно настроить, нужно ли отображать на экране результаты применения параметров экспозиции или требуется поддерживать постоянную яркость для удобного просмотра. По умолчанию результаты применения параметров экспозиции отображаются на экране.  [Увеличить LV] (стр. 167)
- Также можно зафиксировать выбранное значение для диафрагмы и посмотреть глубину поля.  [ Функция Кнопки] (стр. 108)

Выбор выдержки

(S: автоматическая экспозиция с приоритетом выдержки)

В этом режиме можно настроить выдержку и камера будет автоматически подбирать диафрагму для оптимальной экспозиции в соответствии с яркостью объекта. Более короткая выдержка позволяет зафиксировать быстро движущиеся объекты. Более длительная выдержка делает движущиеся объекты размытыми, придавая им динамический эффект с ощущением движения.

Более длительная выдержка...



...позволяет получать динамичные снимки с ощущением движения.

Более короткая выдержка...



...позволяет зафиксировать быстро движущиеся объекты.

- 1 Поверните диск выбора режимов в положение **S**.

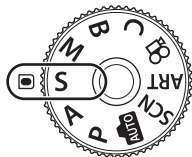

- 2 Выберите выдержку.

- По умолчанию выдержка настраивается вращением заднего диска.
- Выдержку можно установить в диапазоне от 1/8000 с до 60 с.
- Самые короткие значения выдержки, например 1/32000 с, доступны в режиме [♥] (беззвучный).
 [♥] «Съемка без звука затвора (Беззв. [♥])» (стр. 74)
- Значение диафрагмы, выбранная камерой автоматически, отображается на экране.





Выдержка

- 3 Выполните съемку.

Слишком темный или яркий объект

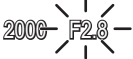
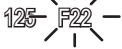
Если камере не удастся подобрать оптимальную экспозицию, отображаемое значение диафрагмы будет мигать.

Отображается	Проблема/решение
<p>Низкое значение диафрагмы</p> 	<p>Недостаточная экспозиция.</p> <ul style="list-style-type: none"> Выберите более длительную выдержку.
<p>Высокое значение диафрагмы</p> 	<p>Чрезмерная экспозиция.</p> <ul style="list-style-type: none"> Выберите более короткую выдержку. Короткие значения выдержки, например 1/32000 с, доступны в беззвучном режиме. Если при коротких выдержках экспозиция для объекта будет все равно чрезмерной, это означает, что превышены предельные возможности измерительной системы камеры. Необходимо использовать сторонний нейтральный фильтр для уменьшения величины поступающего в камеру света.



- При использовании фиксированного значения [ISO] рекомендуется изменить это значение.  «Изменение чувствительности ISO (ISO)» (стр. 70, 80)
- Значение диафрагмы, отображаемое при мигании экрана, изменяется в зависимости от объектива и фокусного расстояния.

■ Настройка параметров в режиме S





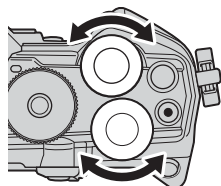

Передний и задний диск можно использовать для настройки следующих параметров.

Передний диск: коррекция экспозиции (стр. 64)

Задний диск: выдержка

- Коррекцию экспозиции можно также настраивать с помощью кнопки . Для этого нажмите кнопку  и вращайте передний или задний диск.



- Можно настраивать функции, выполняемые передним и задним дисками.  [Функции диска] (стр. 164)
- Для изменения действий, выполняемых передним и задним дисками, можно использовать рычаг **функций**. Данному рычагу также можно назначать другие действия.  [Функ-я перекл.  Fn] (стр. 183)
- Можно настроить, нужно ли отображать на экране результаты применения параметров экспозиции или требуется поддерживать постоянную яркость для удобного просмотра. По умолчанию результаты применения параметров экспозиции отображаются на экране.  [Увеличить LV] (стр. 167)
- В зависимости от выбранной выдержки можно заметить резкие полосы при переходе тонов, что вызвано мерцанием флуоресцентных или светодиодных источников света. Камеру можно настроить для снижения эффекта от мерцания в режиме визирования по экрану или после получения снимков.  [Уменьш. Мерцания] (стр. 186),  [Скан. мерцания] (стр. 196)

Выбор диафрагмы и выдержки (M: ручная экспозиция)

В этом режиме можно настроить диафрагму и выдержку. Настройки можно изменять в соответствии с целями съемки, например, сочетая короткие выдержки с небольшими диафрагмами (высокие f -числа) для увеличения глубины поля.

- 1 Поверните диск выбора режимов в положение **M**.

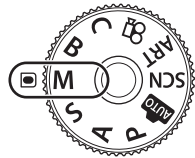

- 2 Настройте диафрагму и выдержку.

- По умолчанию диафрагма выбирается с помощью переднего диска, а выдержка с помощью заднего диска.
- Выдержку можно выбирать в пределах диапазона от 1/8000 с до 60 с.
- Короткие выдержки, например 1/32000 с, доступны в беззвучном режиме. «Съемка без звука затвора (Беззв. [♥])» (стр. 74)
- На экране отображается разность между экспозицией, полученной на основе выбранных значений диафрагмы и выдержки, и оптимальной экспозицией, полученной камерой путем замера. Экран будет мигать, если эта разность выйдет за пределы диапазона ± 3 EV.
- Если параметру [ISO] задано значение [AUTO], чувствительность ISO автоматически подбирается для получения оптимальной экспозиции при выбранных настройках экспозиции. Значением параметра [ISO] по умолчанию является [AUTO]. «Изменение чувствительности ISO (ISO)» (стр. 70, 80)



- 3 Выполните съемку.

Слишком темный или яркий объект

Если камере не удастся получить оптимальное значение экспозиции при заданном для параметра [ISO] значении [AUTO], отображаемая на экране чувствительность ISO будет мигать.

Отображается	Проблема/решение
	<p>Чрезмерная экспозиция.</p> <ul style="list-style-type: none"> • Выберите более высокое значение диафрагмы или более короткую выдержку.
	<p>Недостаточная экспозиция.</p> <ul style="list-style-type: none"> • Выберите более низкое значение диафрагмы или более длительную выдержку. • Если предупреждение не пропадает с экрана, выберите более высокое значение для чувствительности ISO. «Изменение чувствительности ISO (ISO)» (стр. 70, 80), [ISO-Авто Настр.] (стр. 169)

■ Настройка параметров в режиме M

Передний и задний диск можно использовать для настройки следующих параметров.

Передний диск: диафрагма

Задний диск: выдержка

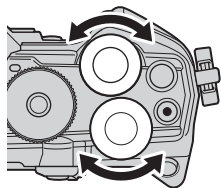

- Можно настраивать функции, выполняемые передним и задним дисками.
 [Функции диска] (стр. 164)
- Для изменения действий, выполняемых передним и задним дисками, можно использовать рычаг **функций**. Данному рычагу также можно назначать другие действия. [Функ-я перекл. Fn] (стр. 183)
- В зависимости от выбранной выдержки можно заметить резкие полосы при переходе тонов, что вызвано мерцанием флуоресцентных или светодиодных источников света. Камеру можно настроить для снижения эффекта от мерцания в режиме визирования по экрану или после получения снимков. [Уменьш. Мерцания] (стр. 186), [Скан. мерцания] (стр. 196)
- Можно выбрать, нужно ли отображать на экране результаты применения настроек экспозиции или требуется поддерживать постоянную яркость для удобного просмотра. По умолчанию результаты применения настроек экспозиции отображаются на экране. [Увеличить LV] (стр. 167)

■ Использование коррекции экспозиции в режиме M

В режиме **M** коррекция экспозиции доступна, если для параметра [ISO] задано значение [AUTO]. Так как коррекция экспозиции выполняется настройкой чувствительности ISO, диафрагма и выдержка не подвергаются изменениям.

«Изменение чувствительности ISO (ISO)» (стр. 70, 80), [ISO-Авто Настр.] (стр. 169)

- Коррекцию экспозиции можно настраивать с помощью кнопки . Удерживайте кнопку нажатой и вращайте передний или задний диск.
- Коррекция экспозиции прибавляется к величине разности экспозиции, отображаемой на экране.



Коррекция
экспозиции

Коррекция экспозиции плюс
разница экспозиции

Выбор данного режима позволяет оставлять затвор открытым для длинной экспозиции. Возможен предварительный просмотр снимка в режиме визирования по экрану и конечной величины экспозиции при получении удовлетворительного результата. Использовать длинные экспозиции рекомендуется в случае необходимости, например при фотосъемке ночных видов или фейерверков.

Фотосъемка в режиме «BULB» и «Live BULB»

Затвор остается открытым, пока нажата кнопка спуска затвора. Экспозиция заканчивается в момент отпускания этой кнопки.

- Чем дольше затвор остается открытым, тем больше световой поток, поступающий в камеру.
- При выборе фотосъемки в режиме «Live BULB» можно настроить, как часто камера будет обновлять визирование по экрану во время экспозиции.

Фотосъемка в режиме «TIME» и «Live TIME»

Началом экспозиции является момент полного нажатия кнопки спуска затвора. Для окончания экспозиции необходимо снова полностью нажать кнопку спуска затвора.

- Чем дольше затвор остается открытым, тем больше световой поток, поступающий в камеру.
- При выборе режима «Live TIME» можно настроить, как часто камера должна обновлять визирование по экрану во время экспозиции.

- 1 Поверните диск выбора режимов в положение **B**.

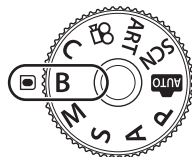

- 2 Выберите режим съемки BULB или TIME.

- По умолчанию этот выбор можно сделать с помощью заднего диска.

- 3 Нажмите кнопку **MENU**.

- Появится запрос на выбор интервала обновления предварительного просмотра.



Съемка в режиме BULB или TIME

- 4 Выберите необходимый интервал кнопками со стрелками Δ ∇ .

- 5 Нажмите кнопку \odot (OK), чтобы установить выделенный параметр в качестве настройки.

- При этом отобразятся соответствующие меню.



- 6 Нажмите кнопку **MENU** чтобы выйти из меню.

- Если установленное значение параметра отличается от [Откл.], то на экране будут отображаться настройки [LIVE BULB] или [LIVE TIME].

7 Настройте диафрагму.

- По умолчанию диафрагму можно настроить с помощью переднего диска.



Диафрагма

8 Выполните съемку.

- В режимах «BULB» и «Live BULB» необходимо удерживать кнопку спуска нажатой. Экспозиция заканчивается в момент отпускания этой кнопки.
- В режимах «TIME» и «Live TIME» кнопку спуска необходимо нажать полностью, чтобы начать экспозицию, а затем нажать эту кнопку еще раз, чтобы закончить экспозицию.
- Экспозиция заканчивается автоматически, когда истекает время, указанное для параметра [Таймер BULB/TIME]. По умолчанию это значение равняется [8 мин]. Это время можно изменять при необходимости. [Таймер BULB/TIME] (стр. 170)
- [Подавл. Шума] применяется после съемки. На экране отображается время, остающееся до завершения процесса. Возможна настройка условий, при которых выполняется подавление шума (стр. 170).
- Во время фотосъемки в режиме «Live TIME» можно обновить предварительный просмотр, нажав кнопку спуска наполовину.
- Имеются некоторые ограничения по выбору параметров чувствительности ISO.
- Режим «BULB» используется при фотосъемке вместо режима «Live BULB», когда применяется мультиэкспозиция, коррекция трапецеидальных искривлений или коррекция эффекта «рыбий глаз».
- Режим «TIME» используется при фотосъемке вместо режима «Live TIME», когда применяется мультиэкспозиция, коррекция трапецеидальных искривлений или коррекция эффекта «рыбий глаз».
- Во время съемки возможности настройки следующих функций ограничены. Серийная съемка, съемка с автоспуском, замедленная съемка, брекетинг с автоматической экспозицией, стабилизация, брекетинг со вспышкой, мультиэкспозиция* и т. д.
* — все эти функции доступны, если для параметров [Live BULB] или [Live TIME] выбрано какое-либо значение, отличное от [Откл.] (стр. 170)
- [Стабилизация] (стр. 86) отключается автоматически.
- В зависимости от настроек камеры, температуры и ситуации, на экране может быть заметен шум или яркие пятна. Такие эффекты могут появляться на снимках даже при включении параметра [Подавл. Шума] (стр. 170).



- Во время съемки в режимах BULB/TIME яркость экрана можно настраивать. По умолчанию изображение на дисплее темнее чем обычно. [Монитор BULB/TIME] (стр. 170)
- Во время съемки в режимах BULB/TIME яркость объекта на экране увеличивается для удобного просмотра, если освещение является слабым. [Увеличить LV] (стр. 167)
- В режиме **B** (BULB) фокусирование можно настраивать вручную во время выполнения экспозиции. Это позволяет выполнить расфокусирование в ходе экспозиции или фокусирование в конце процесса экспозиции. [Автофок. BULB/TIME] (стр. 182)

Шум

При съемке с большой выдержкой на экране может появиться шум. Данное явление возникает при повышении температуры в устройстве захвата изображений или в его внутренней цепи управления, что приводит к возникновению тока в тех участках устройства приема изображения, на которые обычно не воздействует свет. Это также может происходить при съемке с высоким значением параметра ISO в условиях с высокой температурой. Для устранения такого дефекта камера задействует функцию подавления шума  [Подавл.Шума] (стр. 170)

Световое смешивание (В: съемка «Коллаж в реал.врем.»)

Затвор остается открытым для длинной экспозиции. На снимках можно наблюдать световые следы от фейерверка и снимать их без изменения экспозиции фона. Камера объединяет несколько снимков и сохраняет их в виде одного снимка.

- 1 Поверните диск выбора режимов в положение **B**.
- 2 Выберите [LIVE COMP].
 - По умолчанию этот выбор можно сделать с помощью заднего диска.
- 3 Нажмите кнопку **MENU**.
 - Отобразится меню [Настройки комб.съемки].

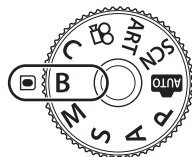

- 4 Выберите время экспозиции кнопками со стрелками $\Delta \nabla$.
 - Время экспозиции следует выбирать в диапазоне от 1/2 с до 60 с.
- 5 Нажмите кнопку \odot , чтобы установить выделенный параметр в качестве настройки.
 - При этом отобразятся соответствующие меню.
- 6 Нажмите на кнопку **MENU** несколько раз, чтобы выйти из меню.
- 7 Настройте диафрагму.
 - По умолчанию диафрагму можно настроить с помощью переднего диска.
- 8 Нажмите кнопку спуска полностью, чтобы подготовить камеру.
 - Готовность камеры подтверждает сообщение на экране: [Готово к комб. съемке].



Съемка коллажей в реал.врем.

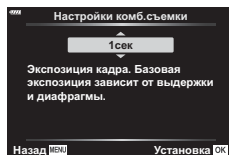

- 9** Нажмите кнопку спуска, чтобы начать съемку.
- При этом начнется процесс съемки в режиме «Коллаж в реальном времени». Экран будет обновляться после каждой экспозиции.
- 10** Чтобы остановить съемку, нажмите кнопку спуска затвора еще раз.
- Съемка в режиме «Коллаж в реальном времени» может продолжаться до трех часов. Максимальное время записи зависит от уровня заряда аккумулятора и условий съемки.
 - Имеются некоторые ограничения по выбору параметров чувствительности ISO.
 - Во время съемки действуют ограничения на некоторые функции, а именно: серийная съемка, съемка с автоспуском, интервальная фотосъемка по таймеру, автоматический брекетинг экспозиции, брекетинг вспышки, брекетинг фокусировки, съемка в супер-HD, съемка HDR, мультиэкспозиция, коррекция трапецидальных искривлений и коррекция искажений типа «рыбий глаз».
 - [📷 Стабилизация] (стр. 86) отключается автоматически.



- Во время съемки в режиме «Коллаж в реал.врем.» яркость экрана можно настраивать. По умолчанию изображение на экране темнее чем обычно. [🔍 Монитор BULB/TIME] (стр. 170)
- Время каждой экспозиции при съемке в режиме «Коллаж в реал.врем.» можно задать заранее с помощью меню. [🔍 Настройки комб.съемки] (стр. 195)

Предоставление камере возможности выбирать настройки (режим АВТО)

Камера регулирует настройки в соответствии с композицией снимаемого объекта; от вас требуется лишь нажать кнопку спуска затвора. Воспользуйтесь фотогидом, чтобы легко отрегулировать такие параметры, как цвет, яркость и нечеткость заднего плана.

1 Установите диск выбора режимов

в положение **AUTO**.

- В режиме «АВТО», после нажатия кнопки спуска наполовину, камера автоматически устанавливает параметр режима сцены, который наиболее оптимально подходит для объекта. После выбора параметра значок **AUTO** в левом нижнем углу экрана сменяется на значок выбранной сцены.

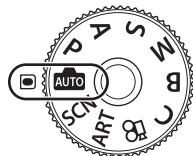

2 Для настройки параметров откройте фотогид, нажав кнопку **OK**.

- Воспользуйтесь $\Delta \nabla$, чтобы выделить элемент в направляющей в режиме реального времени и нажмите **OK**, чтобы отобразить ползунок.

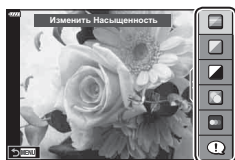

Элемент линейки

3 Воспользуйтесь $\Delta \nabla$, чтобы установить ползунок и выбрать уровень.

- Для сохранения изменений нажмите кнопку **OK**.
- Чтобы выйти, нажмите кнопку **MENU**.
- Выберите [Советы По Съемке], выделите элемент с помощью $\Delta \nabla$ и нажмите на кнопку **OK**, чтобы отобразить информацию.
- Эффект применения выбранного уровня виден на экране.

Если выбран параметр [Размыть Фон] или [Динамичный Сюжет], изображение на экране вернется в обычный режим, но выбранный эффект будет виден на конечной фотографии.

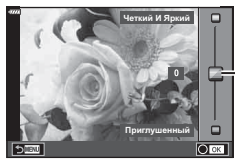

Ползунок

4 Чтобы настроить несколько фотогидов, повторите шаги 2 и 3.

- Рядом с выбранными фотогидами появляется значок «галочка».
- [Размыть Фон] и [Динамичный Сюжет] не могут использоваться одновременно.

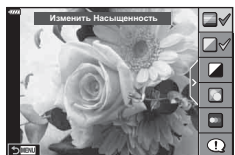

5 Выполните съемку.

- Чтобы убрать фотогид с экрана, нажмите кнопку **MENU**.
- Если для качества изображения в данный момент выбрано значение [RAW], для качества изображения будет автоматически установлено значение RAW+JPEG.
- Параметры, выбранные в фотогиде, не применяются к копии в формате RAW.
- При настройке определенных значений с помощью фотогида возможно появление зернистости на снимках.

- Изменение настроек с помощью фотогида может быть незаметно на экране.
- Частота кадров тем меньше, чем ближе ползунок [Динамичный Сюжет] к стороне [Размытое Движение].
- С фотогидом нельзя использовать вспышку.
- Если выбрать настройки фотогида, превышающие возможности экспонометра камеры, снимки могут получиться пере- или недозэкспонированными.



- Можно также использовать сенсорные элементы управления.

Съемка в режиме сюжета (режим **SCN**)

Камера автоматически оптимизирует настройки в зависимости от объекта или сюжета.

- 1 Поверните диск выбора режимов в положение **SCN**.

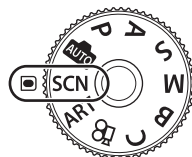

- 2 Выделите сюжет кнопками Δ ∇ \triangleleft \triangleright и нажмите кнопку \odot .

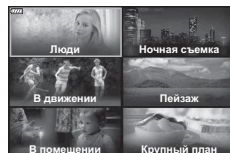



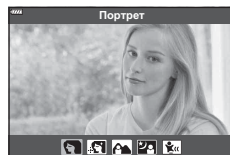







- 3 Выделите режим сюжета кнопками \triangleleft \triangleright и нажмите кнопку \odot .















- 4 Выполните съемку.
 - Для выбора другого сюжета нажмите кнопку \odot . После этого нажмите кнопку **MENU**, чтобы вернуться на экран выбора сюжета.

Типы сюжетных режимов

Тип объекта	Сюжетная программа	Описание
Люди	 Портрет	Для съемки портретов. Выделяет текстуру кожи.
	 e-Portrait	Сглаживает тон и текстуру кожи. Камера записывает два снимка: один с примененным эффектом и один без него.
	 Ланд.+Портр.	Подходит для портретов, показывающих ландшафт в фоновом режиме. Улучшенная передача синего, зеленого и оттенков кожи.
	 Ночь+Портрет	Для съемки портретов в темное время суток. Подсоедините внешнюю вспышку совместимую с данной камерой (стр. 93). Рекомендуется использовать штатив, а также либо приложение OI.Share, либо кабель дистанционного управления (стр. 206, 221).
	 Дети	Подходит для фотографий детей и других активных субъектов.
Ночная съемка	 Ночная съемка	Для съемки ночью со штатива. Рекомендуется использовать штатив, а также либо приложение OI.Share, либо кабель дистанционного управления (стр. 206, 221).
	 Ночь+Портрет	Для съемки портретов в темное время суток. Подсоедините внешнюю вспышку совместимую с данной камерой (стр. 93). Рекомендуется использовать штатив, а также либо приложение OI.Share, либо кабель дистанционного управления (стр. 206, 221).
	 Съемка с рук	Для съемки ночью без штатива. Уменьшает размытие при съемке с плохим освещением. Камера создает восемь кадров с разной экспозицией и объединяет их в одну фотографию.
	 Фейерверк	Для съемки фейерверков в темноте. Рекомендуется использовать штатив, а также либо приложение OI.Share, либо кабель дистанционного управления (стр. 206, 221).

Тип объекта	Сюжетная программа	Описание
Ночная съемка	 Съемка полос света	Камера автоматически снимает несколько кадров, фиксируя только новые высветленные области, а затем объединяет полученные кадры в один снимок. При обычной длительной экспозиции следы света на снимке, например, звездные следы и подсветка зданий, могут быть слишком яркими. Для таких кадров можно не применять сверхдлительную экспозицию, контролируя процесс съемки. Нажмите кнопку спуска, чтобы начать съемку, затем просматривайте изменения на экране и снова нажмите кнопку спуска, чтобы закончить съемку, когда желаемый результат будет достигнут (максимум 3 часа). Рекомендуется использовать штатив, а также либо приложение OI.Share, либо кабель дистанционного управления (стр. 206, 221). <ul style="list-style-type: none"> • Доступ к расширенным настройкам можно получить в режиме коллажа в реальном времени (комбинация темных и светлых зон) в режиме B (стр. 47).
B в движении	 Спорт	Для съемки быстро движущихся объектов. Камера будет делать снимки, пока нажата кнопка спуска.
	 Дети	Подходит для фотографий детей и других активных субъектов.
	 Проводка	Используется для смазывания фона позади движущихся объектов. Камера выбирает оптимальную выдержку для съемки с проводкой, учитывая траекторию движения камеры.
Пейзаж	 Ландшафт	Для съемки пейзажей.
	 Закат	Для съемки закатов.
	 пляж И Снег	Для съемки заснеженных гор, морских видов на солнце и других светлых сцен.
	 Панорама	Позволяет получать снимки, которые потом можно объединить на компьютере и создать панорамное изображение. <ul style="list-style-type: none"> • Информацию о фотосъемке с использованием этой функции см. в разделе «Съемка панорамы» (стр. 54).
	 Подсветка HDR	Подходит для высококонтрастных сюжетов. При каждом нажатии кнопки спуска затвора, камера выполняет четыре снимка и затем объединяет их в одно правильно экспонированное изображение.

Тип объекта	Сюжетная программа	Описание
В Помещении	 Свет свечи	Подходит для съемки сцен при свечах. Теплые цвета сохраняются.
	 Беззвучный [♥]	Позволяет отключить звуки и подсветку камеры в ситуациях, когда они могут быть нежелательными (стр. 74).
	 Портрет	Для съемки портретов. Выделяет текстуру кожи.
	 e-Portrait	Сглаживает тон и текстуру кожи. Камера записывает два снимка: один с примененным эффектом и один без него.
	 Дети	Подходит для фотографий детей и других активных субъектов.
	 Подсветка HDR	Подходит для высококонтрастных сюжетов. При каждом нажатии кнопки спуска затвора, камера выполняет четыре снимка и затем объединяет их в одно правильно экспонированное изображение.
Крупный план	 Макро	Подходит для крупных планов.
	 Макросъемка Природы	Подходит для ярких крупных планов цветов или насекомых.
	 Документы	Подходит для фотографий расписаний или других документов. Камера увеличивает контраст между текстом и фоном.
	 Расширенный фокус	Камера снимает восемь фотографий, изменяя фокусное расстояние при каждом снимке.

- Для максимального использования преимуществ сюжетных режимов некоторые настройки функций съемки отключены.
- Для записи снимков, сделанных с использованием [e-Portrait], может потребоваться некоторое время. Кроме того, при использовании режима качества изображений [RAW] изображение записывается в режиме RAW+JPEG.
- Видеоролики нельзя записывать в режимах [e-Portrait], [Съемка с рук], [Панорама] или [Подсветка HDR].
- Запись видео недоступна в режиме [Съемка полос света], когда значение $\overset{\text{FHD}}{60\text{p}}$ (запись высокоскоростного видео) выбрано для параметра [☞ ←].
- Снимки, сделанные в режиме [Съемка с рук] с выбранным качеством изображения [RAW], будут записаны в формате RAW+JPEG; первый кадр будет записан в формате RAW, а окончательное совмещенное изображение — в формате JPEG.
- В режиме [Подсветка HDR] обработанные HDR изображения записываются в формате JPEG. Если режим качества изображения установлен на [RAW], изображение записывается в формате RAW+JPEG.
- В режиме [Проводка]  отображается на экране во время поиска панорамы, а  — если ничего не найдено.
- Если в режиме [Проводка] используется объектив с переключателем стабилизатора изображения, переведите переключатель в положение «Откл.»
При ярком освещении невозможно получить удовлетворительное качество панорамирования. Имеющийся в продаже нейтральный фильтр облегчает процесс получения панорамных эффектов.
- Съемка прекращается при выполнении настройки масштаба во время фотографирования в режиме [Расширенный фокус].
- В режиме [Расширенный фокус] невозможно выполнять фотосъемку с установленным на камеру объективом формата 4/3.

■ Съемка панорамы

Снимки, полученные с этим параметром, можно объединить и создать панораму. Для этого необходимо установить на компьютер последнюю версию приложения Olympus Workspace.  «Подключение камеры к компьютеру» (стр. 210)

1 Выделите пункт [Панорама] в меню режима **SCN** (стр. 51) и нажмите кнопку **OK**.

2 Кнопками **Δ ▽ ◀ ▶** выберите направление панорамирования.

3 Выполните съемку, используя направляющие элементы для построения кадра.

- Фокусировка, экспозиция и другие параметры имеют фиксированные значения, как у первого снимка.



4 Выполните съемку остальных изображений, выстраивая кадр таким образом, чтобы направляющие элементы на последующих снимках пересекались с направляющими элементами на предыдущих снимках.

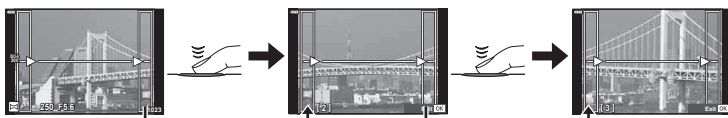

- Панорама может включать в себя до 10 снимков. Предупреждающий значок () отображается после десятого снимка.
 - Во время панорамной съемки ранее полученный снимок для выравнивания положения не отображается. С помощью рамок и других отметок, отображающихся на снимках в качестве направляющих элементов, необходимо задать объединение таким образом, чтобы края пересекающихся снимков пересекались внутри вспомогательных рамок.
- 5** После получения последнего снимка нажмите кнопку **OK**, чтобы завершить серию.

- 1 Поверните диск выбора режимов в положение **ART**.
- 2 Выделите фильтр кнопками <D>.
- 3 Нажмите ▾, выделите с помощью <D> необходимый эффект, а затем нажмите кнопку OK.

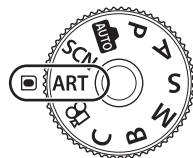

- 4 Выполните съемку.
 - Нажмите кнопку OK, чтобы выбрать другой арт-фильтр. После отображения эффектов нажмите кнопку Δ.
 - Доступные эффекты зависят от выбранного фильтра (мягкий фокус, пинхол, рамка, белая рамка, звездный свет, цветной фильтр, монохром, размытие или тень).



■ Типы арт-фильтров

Поп Арт I/II *	Создает изображение, подчеркивающее красоту цвета.
Мягкий Фокус	Создает изображение, передающее атмосферу в мягких тонах.
Бледные Цвета I/II *	Создает немного засвеченное изображение с мягким, рассеянным светом.
Светлые тона	Создает высококачественное изображение, смягчая затененные и яркие зоны.
Зернистость I/II *	Создает изображение, подчеркивающее шероховатость черно-белых снимков.
Пинхол I/II/III *	Создает изображения, как будто снятые старой или игрушечной камерой, нечеткие по краям.
Диорама I/II *	Создает изображение в миниатюре, усиливая насыщенность и контраст и размывая участки, оказавшиеся не в фокусе.
Кросс Процесс I/II *	Создает изображение, передающее сюрреалистическую атмосферу. Cross Process II создает изображение с усиленным пурпурным цветом.
Легкая Сепия	Создает высококачественное изображение, удлиняя тени и смягчая общий вид изображения.
Резкие тона I/II *	Создает изображение с подчеркнутой границей между светом и тенью за счет частичного увеличения контраста.
Key Line I/II *	Создает изображение с отчетливыми контурами в иллюстративном стиле.

Акварель I/II *	Создает мягкие, яркие изображения, удаляя темные участки, делая пастельные цвета более плотными за счет белого фона и смягчения контуров.
Винтаж I/II/III *	Придает будничным снимкам ностальгические, винтажные оттенки за счет эффекта выцветания как на бумажных фотографиях.
Частичный Цвет I/II/III *	Придает объектам выразительность, извлекая заданные цвета и делая остальное изображение монохромным.
Bleach Bypass I/II	Эффект «bleach bypass», который можно наблюдать, например, в кинематографе, используется для создания особого эффекта при съемке улиц и металлических предметов.
Диффузионный фильтр	Современный подход к передаче теней и оттенков кожи, характерной для пленочных фотоаппаратов.
ART Брекет. (ART Брекетинг)	Позволяет сохранять изображения с применением всех арт-фильтров одним нажатием кнопки. Нажмите на экране выбора кнопку INFO , чтобы выбрать используемый при сохранении фильтр.

* II и III являются измененными вариантами оригинала (I).

- Для максимального использования преимуществ арт-фильтров некоторые настройки функций съемки отключены.
- Если для качества изображения выбрано значение [RAW] (стр. 88, 129), автоматически устанавливается качество RAW+JPEG. Арт-фильтр будет применен только к копии в формате JPEG.
- В зависимости от объекта, переходы тонов могут быть резкими, эффект может быть менее заметен или изображение может быть более зернистым.
- Некоторые эффекты могут быть не видны во время видеосъемки.
- Воспроизводимый результат может отличаться в соответствии с примененными фильтрами, эффектами или настройками для качества видео.

■ Использование параметра [Частичный Цвет]

Запись только выбранных оттенков в цвете.

- 1 Поверните диск выбора режимов в положение **ART**.
- 2 В меню арт-фильтра выберите [Частичный Цвет I/II/III].
- 3 Выделите необходимый эффект и нажмите кнопку **OK**.
 - На дисплее появится цветовой круг.
- 4 Вращением переднего или заднего диска выберите необходимый цвет.
 - Эффект будет виден на экране.
- 5 Выполните съемку.
 - Чтобы выбрать другой цвет после съемки, вращайте передний или задний диск для отображения кольцевого индикатора с цветовыми оттенками.





Сохранить настройки как Польз. режим (режим **С**) для быстрого вызова.

- Пользовательские настройки можно сохранить, выбрав значение [Пользов. режим С] для пункта [Сброс/польз. режимы] > [Назн. для польз. режима] (стр. 128) in  Меню съемки 1.
- Пользовательские настройки можно вызвать, повернув диск выбора режимов в положение **С**.
- При настройках по умолчанию пользовательские режимы аналогичны режиму **Р**.

Запись видео

Запись видеороликов в режимах фотосъемки





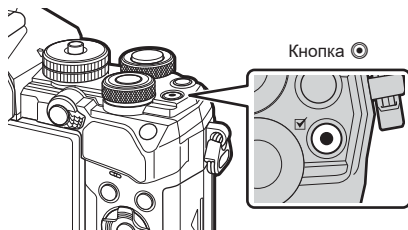

Кнопку  можно использовать для записи видео, даже если диск выбора режимов не находится в положении .

1 Нажмите кнопку , чтобы начать видеозапись.

- Видеозапись будет отображаться на экране.
- Записываемый видеоролик отображается в видеоскателе, где его можно посмотреть.
- Положение области фокусировки можно изменять, касаясь экрана во время записи.



2 Чтобы закончить запись, нажмите кнопку еще раз.

- Могут быть записаны звуки касания и нажатия кнопок.
- При использовании камеры с КМОП-матрицей движущиеся объекты могут искажаться из-за явления «сдвигаемого затвора». Это физическое явление, которое проявляется в искажении изображения при съемке быстро движущегося объекта или при дрожании камеры. Оно становится особенно заметным при съемке с большим фокусным расстоянием.
- Если размер записываемого файла видео превышает 4 ГБ, он будет автоматически разделен на части. (В зависимости от условий съемки видеоролики размером менее 4 ГБ могут быть разделены на несколько файлов.)
- При записи видеороликов следует использовать SD-карты памяти со скоростью, соответствующей SD классу 10 или выше.
- Карты памяти UHS-II или UHS-I со скоростью записи, соответствующей UHS классу 3 или выше, необходимы, если:
 - разрешение [4K] или [C4K] выбрано для видео в меню   или для битрейта указано значение [A-I] (метод сжатия All-Intra) в меню  
- В случае длительной эксплуатации камеры возможно повышение температуры устройства захвата изображений и появление «шума» и цветного «тумана» на изображениях. Выключите камеру на короткое время. При высокой чувствительности ISO на записанных изображениях возможно появление «шума» и цветного «тумана». В случае дальнейшего увеличения температуры камера автоматически выключится.
- В случае использования объектива системы стандарта 4/3 при записи видео автофокусировка не будет работать.
- В следующих случаях нельзя использовать кнопку  для видеосъемки:
 - В режиме мультиэкспозиции (фотосъемка также не возможна), при нажатии наполовину кнопки спуска, при съемке в режиме BULB/TIME, при серийной съемке, при замедленной съемке, в режиме **B**, при коррекции искажений типа «рыбий глаз»
- Если для   установлено значение $\frac{FHD}{60P}$ (запись высокоскоростного видео), а для в качестве режима цвета для снимаемого видеоролика выбрано [i-Enhance], [e-Portrait] или арт-фильтр, то такое видео записывается в режиме [Естественный].



- Некоторые настройки, такие как режим автофокусировки, могут устанавливаться отдельно для видеороликов и фотографий. «Использование меню видео» (стр. 144)

Запись видео в режиме видеоролика (📹)

Когда диск выбора режимов повернут в положение , видео можно записывать нажатием кнопки спуска.

Эффекты, доступные в режимах **P**, **S**, **A** и **M**, могут применяться к видеороликам (стр. 147). Помимо этого, во время записи можно использовать такие видео-эффекты, как остаточные изображения или увеличение области изображения.

- Звуковой сигнал отсутствует, когда камера фокусируется в режиме видеосъемки.

■ Добавление эффектов к видеоролику (Видео-эффект)

Сначала необходимо вывести на экран настройку [Видео-эффект], что можно сделать выбирая последовательно следующие пункты: Меню видео > [Настройки дисплея] > [Настройки инфо] > [Польз. 1], а затем нажав (стр. 146).

- 1 Поверните диск выбора режимов в положение .
- 2 Коснитесь значка эффекта, который нужно выбрать.
 - Коснитесь дисплея, чтобы добавить эффекты во время съемки.
 - Эффекты можно добавлять касанием дисплея перед началом записи.

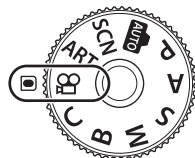

	Затенение	Видео с выбранным эффектом обработки изображения. Эффект затенения применяется к переходу между сценами.
	Стар. Пленка	К изображению в произвольном порядке применяется эффект повреждения или помех из-за пыли для придания сходства со старыми киноплёнками.
	Мульти-эхо	Добавление эффекта остаточного изображения. Остаточные изображения будут появляться за движущимися объектами.
	Эхо	Позволяет применять эффект последовательного изображения на короткий промежуток времени после касания значка. Остаточное изображение автоматически исчезает, по прошествии некоторого времени.
	Телеконвертер видео	Увеличение области изображения без использования зума объектива. Выбранную часть изображения можно увеличить даже когда камера установлена неподвижно.

- 3 Нажмите кнопку , чтобы начать запись.

- 4** Чтобы закончить запись, нажмите кнопку  еще раз.
- С помощью кнопки **INFO** также можно управлять дисплеем информации о съемке во время записи видео. Однако учитывайте, что при нажатии кнопки **INFO** во время записи все видеозффекты, кроме затенения и телеконвертера, отменяются.

Затенение

Коснитесь значка. Эффект будет применяться постепенно при касании значка в режиме цвета.

- В видеороликах, снятых в частичном цвете, используется цвет, выбранный в режиме **ART**.

Стар. Пленка

Коснитесь значка, чтобы применить эффект. Коснитесь значка еще раз, чтобы отменить эффект.

Мульти-эхо





Коснитесь значка, чтобы применить эффект. Коснитесь значка еще раз, чтобы отменить эффект.

Эхо





При каждом касании значка эффект усиливается.

Телеконвертер видео

Коснитесь значка, чтобы увеличить выбранную область кадра.

- Коснитесь значка, чтобы отобразить рамку увеличения.
 - Чтобы изменить положение рамки увеличения, касайтесь экрана или пользуйтесь кнопками    .
 - Нажмите и удерживайте кнопку , чтобы вернуть рамку увеличения в центр экрана.



- Коснитесь кнопки , чтобы увеличить изображение в рамке.
 - Коснитесь кнопки , чтобы вернуться к отображению рамки увеличения.
- Коснитесь кнопки  или нажмите кнопку , чтобы отменить отображение рамки увеличения и выйти из режима телеконвертера видео.

- Одновременное применение двух эффектов невозможно.
- Некоторые эффекты могут быть недоступны в зависимости от режима цвета.
- Могут быть записаны звуки касания и нажатия кнопок.
- Режим работы затвора, который отображается в режиме видео, является настройкой для фотосъемки. Фотосъемка недоступна в режиме видео.
- Использование арт-фильтра или видео-эффекта может привести к уменьшению частоты кадров.
- Арт-фильтры нельзя использовать для высокоскоростной записи или для записи замедленных или ускоренных видеороликов.
- Для замедленных или ускоренных видеороликов нельзя использовать видео-эффекты в режимах цвета, предназначенных только для видео, за исключением телеконвертера для видео.

- Телеконвертер для видео недоступен, когда размеру изображения задано значение [С4К] или [4К].

Выключение звуков камеры при съемке видео

Эта функция позволяет не записывать звуки, издаваемые камерой в процессе съемки.

Коснитесь вкладки беззвучной съемки, чтобы посмотреть отдельные параметры функции. Коснувшись параметра, коснитесь появившейся на экране стрелки и выберите значение.



- Электрон. зум*, громкость записи, диафрагма, выдержка, коррекция экспозиции, чувствительность ISO
 - * Доступно только для объективов с механическим зумом.
- Режимы съемки определяют доступные параметры.

Вкладка беззвучной съемки



Настойки для съемки

Камера предоставляет множество функций для фотосъемки. В зависимости от частоты использования, к настройкам можно получать доступ посредством кнопок, значков на дисплее или меню, которое позволяет выполнить подробную настройку.

Метод	Описание	
Кнопки прямого доступа	Обеспечивается прямой доступ к настройкам посредством кнопок, перечисленных далее. Часто используемые функции назначаются кнопкам для быстрого доступа к ним при фотосъемке с помощью видеоискателя. • Кнопки  ,  и ISO	63
Панель управления LV super/Super	Позволяет выбирать из списка настроек, отображающих текущее состояние камеры. Можно также просто просматривать текущие настройки камеры.	77
Live controls	Позволяет изменять настройки во время просмотра объекта съемки на дисплее.	189
Меню	Позволяет изменять настройки из меню, отображаемого на мониторе.	125

Кнопки прямого доступа

Часто используемые для фотосъемки функции назначаются кнопкам. Они называются «кнопками прямого доступа». К этой категории относятся кнопки, перечисленные ниже, которые можно использовать для базовых настроек фотосъемки.

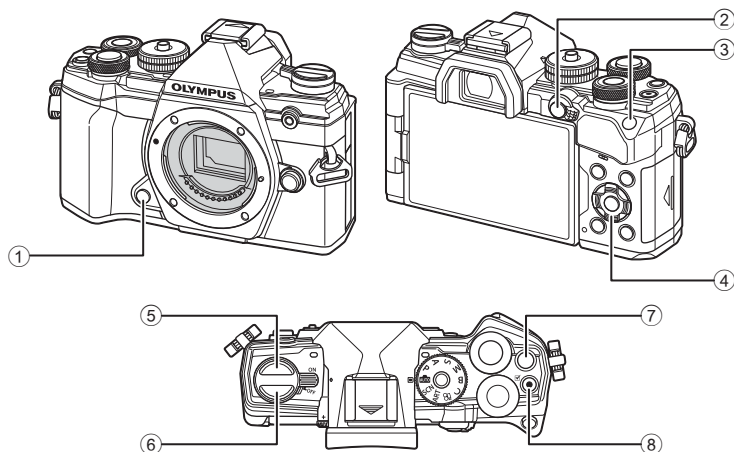

Кнопка прямого доступа	Назначенная функция
① Кнопка Репетира	Репетир (стр. 108)
② Кнопка AEL/AFL	AEL/AFL (стр. 70)
③ Кнопка ISO	Чувствительность ISO (стр. 70)
④ Кнопки со стрелками	[⬅ · ➡] (выбор мишени Af) (стр. 65)
⑤ Кнопка	Серийная съемка/съемка с автоспуском (стр. 71)
⑥ Кнопка (LV)	Выбор варианта отображения (монитор/видоискатель) (стр. 32)
⑦ Кнопка	Коррекция экспозиции (стр. 64)
⑧ Кнопка	Запись видео (стр. 58)



- Кнопкам могут быть назначены различные действия. [Функция Кнопки] (стр. 107)

Автоматически выбранную камерой экспозицию можно изменять в соответствии с художественным замыслом. Выбирайте положительные значения, чтобы осветлить снимки, отрицательные — чтобы сделать их темнее. Коррекцию экспозиции можно изменять по величине до значения ± 5.0 EV.

- Коррекция экспозиции возможна в режимах **P**, **A**, **S**, **ART** и . Чтобы включить коррекцию экспозиции в режиме **M**, следует выбрать значение [AUTO] для параметра [ISO] (стр. 70).

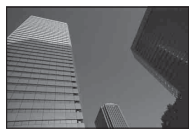

Отрицательное значение

(-)



Без коррекции (0)

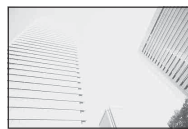

Положительное значение

(+)

- Коррекцию экспозиции можно выполнять в интервале ± 5.0 EV. Полосный индикатор экспозиции на дисплее отображает значения в пределах ± 3.0 EV. Этот полосный индикатор начинает мигать, если значение выходит за выбранный интервал.
- В видоискателе и в режиме визирования по экрану отображаются результаты применения значений в пределах интервала ± 3.0 EV.
- Для просмотра результатов применения коррекции экспозиции в режиме визирования по экрану необходимо выбрать значение [Откл.] для параметра [Увеличить LV] (стр. 167) в Пользовательском меню **D2**.
- При записи видео настройка коррекции экспозиции может выполняться в пределах интервала ± 3.0 EV.
- Коррекция экспозиции в режиме видео может выполняться, если для параметра Режим] (режим видео-экспозиции) задано значение [P], [A] или [S].
- Передний и задний диски или сенсорные элементы управления можно использовать для настройки экспозиции во время записи видео.

■ Доступ с помощью кнопки (коррекция экспозиции)

Удерживайте нажато кнопку и вращайте передний или задний диск. Можно также удерживать нажатой кнопку и использовать кнопки со стрелками .

- Для сброса параметров коррекции экспозиции нажмите и удерживайте кнопку .



Коррекция Панель
экспозиции экспозиции



- Функцию кнопки (коррекция экспозиции) можно назначить другим элементам управления. С помощью параметра Функция Кнопки] (стр. 107) в Пользовательском меню **B** можно выбрать действия, выполняемые элементами управления камеры во время фотосъемки, а с помощью параметра Кнопки/Диски/Переключатели] > Функция Кнопки] (стр. 145) в меню видео можно выбрать действия для записи видеоролика.

■ Доступ с помощью дисков

В режимах **P**, **A** и **S** коррекцию экспозиции можно настраивать с помощью переднего диска. Для этого нужно вращать диск влево или вправо. В режиме **M** нужно удерживать нажатой кнопку и вращать передний диск.

Выберите размер и форму мишени Аф. Также можно выбрать «АФ приоритет лица» (стр. 67).

- 1 Кнопками Δ ∇ \triangleleft \triangleright обозначьте на экране мишень Аф.
- 2 Во время выбора мишени Аф задайте с помощью переднего диска размер и очертания мишени.

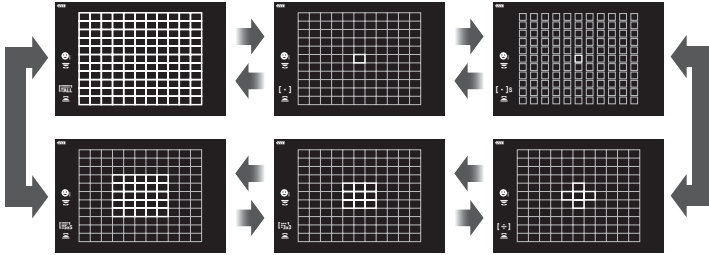

[·] Одна мишень

Выбор одной мишени для фокусировки.

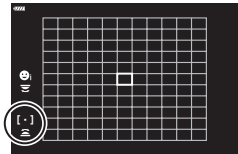

[·]s Небольшая мишень

Выбор одной мишени Аф еще меньшего размера. Используется для точечной фокусировки на небольших объектах.

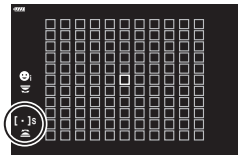

[·] 5-зонная группа

Выбор группы из 5 мишеней, расположенных крестообразно. Камера выбирает для фокусировки мишень в пределах выбранной группы.

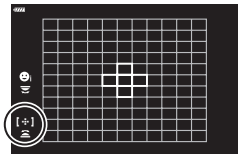

[·] 9-зонная группа (3 × 3)

Выбор группы из 9 мишеней, расположенных в виде квадрата. Камера выбирает для фокусировки мишень в пределах выбранной группы.

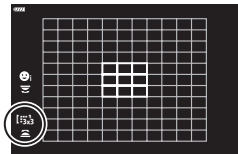

25-зонная группа (5 × 5)

Выбор группы из 25 мишеней, расположенных в виде квадрата. Камера выбирает для фокусировки мишень в пределах выбранной группы.

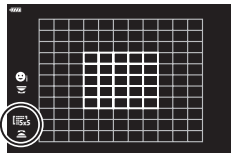

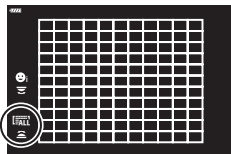

**Все мишени (11 × 11)**

Камера выбирает для фокусировки одну из 121 мишени.







- Если при видеосъемке задан режим групповой мишени, автоматически применяется режим одной мишени.



- В режиме выбора мишени Аф можно менять настройки параметра [C-AF].
 [Центр Н-Аф] (стр. 179) и  [С-AF Приоритет центра] (стр. 180)
- Для включения группового выбора мишеней Аф, когда установлен параметр  (все мишени) и значение [S-AF], [S-AF MF] или [C-AF] задано для режима  [Реж. Автофок.] (стр. 80), необходимо выбрать значение [Вкл.2] для функции [Индикац Зоны Аф] (стр. 162). Камера отобразит мишени автофокуса для всех областей, находящихся в фокусе.





**Выбор мишени фокусировки****(Мишень Аф)**

Рамка, отображающая положение точки фокусировки, называется «Мишенью Аф». Мишень можно располагать поверх объекта съемки.

- 1 Кнопками     обозначьте на экране мишень Аф.
- 2 Используйте в процессе выбора положения мишени Аф кнопки со стрелками.



Мишень автофокуса

- Размер и количество мишеней Аф изменяется в зависимости от параметров [Цифровой телеконв.] (стр. 130), [Пропорции Кадра] (стр. 87), и параметров групповой мишени (стр. 65).
- Используйте пункт [[:]] Пользоват. настройки] (стр. 163) в пользовательских меню для выбора действий для дисков и кнопок со стрелками     во время выбора мишени Аф.

AF Приоритет лица/AF приоритет глаз

Камера автоматически определяет и фокусируется на лицах или глазах объектов портретной съемки. Если используется режим цифрового замера ESP, экспозиции присваивается величина, соответствующая значению, полученному при замере на лице.

- 1 Кнопками Δ ∇ \triangleleft \triangleright обозначьте на экране мишень Аф.
- 2 С помощью заднего диска выберите необходимое значение параметра при выборе мишени Аф.

Выбранное значение параметра

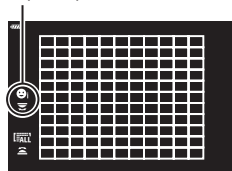

Приоритет Лиц Вкл	Камера обнаруживает лица и выполняет по ним фокусировку.
Приоритет Лиц Вык	AF Приоритет лица выключен.
Приоритет лиц и глаз вкл.	Камера обнаруживает лица и выполняет фокусировку на ближайшем к ней глазе.
Приоритет лица и пр. глаза вкл.	Камера обнаруживает лица и выполняет фокусировку по правому глазу.
Приоритет лица и лев. глаза вкл.	Камера обнаруживает лица и выполняет фокусировку по левому глазу.

- 3 Наведите камеру на объект.
 - Если будет обнаружено лицо, оно будет выделено белой рамкой.

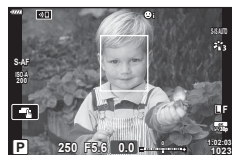

- 4 Для фокусировки нажмите кнопку спуска затвора до половины.
 - Область с объектом, используемая для фокусировки, выделяется зеленой границей.
 - Если камера обнаруживает глаза объекта съемки, она выполняет фокусирование на одном из глаз.
 - Граница белого цвета также отображается, если лицо обнаруживается при ручной фокусировке. Экспозиция устанавливается в соответствии с замеренным значением для центра лица.



- 5 Нажмите кнопку спуска затвора до конца, чтобы выполнить съемку.
 - В зависимости от объекта съемки и параметров арт-фильтра камера, возможно, не сможет определить лицо должным образом.
 - При установке режима (Цифровой замер ESP) (стр. 82) замер выполняется с приоритетом для лиц.
 - Режим приоритета лиц также доступен в режиме ручной фокусировки [MF] (стр. 80). Обнаруженные камерой лица будут выделены белыми рамками.
 - Если отображается рамка масштабирования, камера фокусируется на объекте внутри этой рамки масштабирования.

Автофокус на рамке увеличения/автофокус с увеличением (Super Spot AF)

При съемке можно увеличивать масштаб на дисплее. Для обеспечения большей точности при фокусировании выполните увеличение масштаба области фокусировки. При более высоких коэффициентах увеличения можно фокусироваться на меньших областях по сравнению со стандартной мишенью фокусировки. Во время увеличения можно изменять положение области фокусировки по мере необходимости.

- Для использования режима «Super Spot AF» сначала нужно назначить функцию [Q] какой-либо кнопке с помощью настройки «Функция Кнопки» (стр. 107).

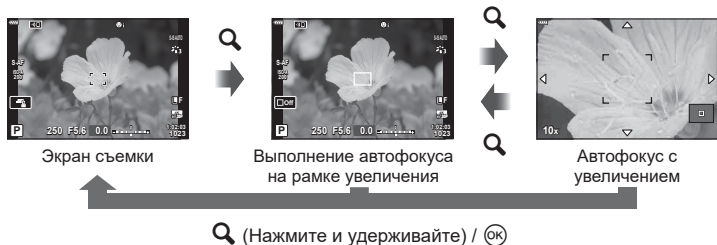

1 Нажмите кнопку, которой назначена функция [Q] (увеличение).

- Приводит к отображению границы масштабирования.
- Граница отображается в том же месте, что и мишень, использованная ранее для автофокусирования.



2 Используя Δ ∇ \triangleleft \triangleright , поместите рамку в нужное место.

- Чтобы изменить положение центра, нажмите и удерживайте кнопку OK.

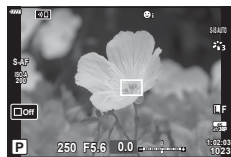

3 Скорректируйте размер рамки масштабирования для выбора коэффициента масштабирования.

- Нажмите кнопку **INFO**, а затем используйте кнопки Δ ∇ или передний или задний диск для изменения размера рамки масштабирования.
- Нажмите кнопку OK для сохранения изменений и выхода из настройки.



4 Нажмите еще раз кнопку, которой назначена функция [Q].

- Камера увеличит выбранную область до размера всего дисплея.
- Используйте для увеличения или уменьшения передний или задний диск.
- Можно также прокручивать изображение на дисплее кнопками со стрелками (Δ ∇ \triangleleft \triangleright).
- В режиме съемки **M** (ручной) или **B** (bulb) во время изменения масштаба можно нажать кнопку **INFO** для выбора настройки диафрагмы или выдержки.
- Нажмите кнопку **Q** для возврата к рамке масштабирования.
- Нажмите кнопку \odot , чтобы завершить операцию изменения масштаба для фокусировки.
- Завершить операцию изменения масштаба для фокусировки можно также нажатием с последующим удерживанием кнопки **Q**.



Настройка экспозиции отображается для режимов **M** и **B**

5 Нажмите наполовину кнопку спуска, чтобы выполнить фокусировку автоматически.

- Изменение масштаба фокусировки применяется только к изображению на экране. На снимки, полученные с помощью камеры, это никак не влияет.



- Для масштабирования фокусировки можно использовать сенсорные элементы управления. «Съемка с использованием сенсорного управления» (стр. 36)
- Область внутри рамки масштабирования можно сделать более светлой для удобной фокусировки или настроить выход камеры из режима изменения масштаба фокусировки при нажатии наполовину кнопки спуска для выполнения фокусировки. [Настройки макро LV] (стр. 167)

Выбирайте значение в соответствии с яркостью объекта съемки. Более высокие значения позволяют выполнять съемку в большей темноте, но также увеличивают и «шум» (пятнистость) изображения. Установите режим [AUTO], чтобы камера настроила чувствительность соответственно условиям освещения.



- 1 Нажмите кнопку **ISO** и вращением переднего или заднего диска выберите необходимое значение.

<p>AUTO</p>	<p>Чувствительность настраивается автоматически в соответствии с условиями съемки. В пункте [ISO-Авто Настр.] (стр. 169) из  Пользовательского меню  укажите максимальную чувствительность, выбираемую камерой, и выдержку, при которой начинает действовать автоматическое управление чувствительностью.</p>
<p>НИЗКАЯ, 200–25600</p>	<p>Выберите значение чувствительности ISO. ISO 200 обеспечивает баланс между шумом и динамическим диапазоном.</p>

Фиксация экспозиции



(фиксация AE)

Экспозицию можно зафиксировать нажатием кнопки **AEL/AFL**. Используйте эту возможность для независимой регулировки фокусировки и экспозиции или для выполнения нескольких снимков при одной и той же экспозиции.

- При однократном нажатии кнопки **AEL/AFL** экспозиция фиксируется и отображается значок  «Настройка фокусировки и экспозиции с помощью кнопки **AEL/AFL** ( AEL/AFL)» (стр. 177)
- Повторное нажатие кнопки **AEL/AFL** отменяет фиксирование AE.
- Фиксация снимается при вращении диска выбора режимов, нажатии кнопки **MENU** или кнопки .











Серийная съемка или съемка с автоспуском





Позволяет менять настройки для серийной съемки или съемки с автоспуском. Выбирайте параметры в соответствии с объектом съемки.

1 Нажмите кнопку  .









2 Вращением переднего или заднего диска выберите необходимое значение.

- Пользовательские настройки для съемки с автоспуском можно посмотреть, нажав кнопку **INFO**.

<input type="checkbox"/>	Однокадров.	Покадровая последовательность. Камера делает один снимок при каждом полном нажатии кнопки спуска.
	Серийная съемка с выс. скор.	Камера выполняет съемку с частотой 10 к/с, пока кнопка спуска удерживается полностью нажатой. Для каждой серии используются фиксированные значения фокуса, экспозиции и баланса белого, соответствующие значениям, установленным для первого снимка. Можно настраивать частоту последовательных кадров и максимальное количество снимков в каждой серии (стр. 165). Частота последовательных кадров уменьшается при значениях параметра [ISO] больше 8000.
	Серийная съемка с низ. скор.	Камера выполняет съемку с частотой порядка 6 к/с при полном нажатии кнопки спуска. Можно настраивать частоту последовательных кадров и максимальное количество снимков в каждой серии (стр. 165). Фокусировка и экспозиция соответствуют значениям, указанным в настройках [ Реж.Автофок.] (стр. 80) и [ AEL/AFL] (стр. 177). Если для параметра [ Реж.Автофок.] указаны значения [C-AF] или [C-AF+TR], камера будет выполнять фокусировку перед съемкой каждого кадра. Частота последовательных кадров уменьшается при значениях [ISO] больше 8000.
	 12 сек	Затвор срабатывает через 12 с после полного нажатия кнопки спуска затвора. Световой индикатор автоспуска светится около 10 сек, а затем начинает мигать примерно 2 сек перед срабатыванием затвора. Камера выполняет фокусирование в момент, когда кнопка спуска нажата наполовину.
	 2 сек	Когда кнопка спуска нажата полностью, световой индикатор автоспуска начинает мигать и съемка выполняется через 2 сек после этого. Камера выполняет фокусирование в момент, когда кнопка спуска нажата наполовину.
	Польз. автоспуск	Позволяет настраивать параметры автоспуска, включая задержку автоспуска и количество снимков, получаемых после истечения времени задержки (стр. 73).
 (пример значка)	Компенсация вибрации [♦]	Устраняет небольшое снижение резкости, обусловленное движением затвора. Доступно в режимах покадровой съемки, серийной съемки с низкой скоростью и при автоспуске (стр. 73).

 (пример значка)	Беззвучный [♥]	Позволяет вести съемку с помощью электронного затвора. Используется при выдержке меньше 1/8000 с или при настройках, когда звук затвора может быть нежелательным. Доступно в режимах покадровой съемки, серийной съемки с низкой скоростью, серийной съемки с высокой скоростью и при автоспуске. В режиме  для фокусировки, экспозиции и баланса белого фиксируются значения, выбранные для первого кадра каждой серии. Скорость синхронизации со вспышкой составляет 1/50 с. При значениях [ISO] больше ISO 8000 скорость синхронизации со вспышкой снижается до 1/20 с.
Pro Cap H	Предустан. серия с выс. скор.*	Съемка начинается, когда кнопка спуска нажата наполовину. Камера начинает сохранять снимки, включая полученные при нажатии кнопки наполовину, когда кнопка становится полностью нажатой (стр. 74). В режиме  для фокусировки, экспозиции и баланса белого фиксируются значения, замеренные в момент, когда кнопка спуска была нажата наполовину.
Pro Cap L	Предустан. серия с низ. скор.*	Позволяет получать снимки с высоким разрешением (стр. 76). Рекомендуется использовать штатив.
	Съемка в супер-HD*	

* Арт-фильтры для режимов цвета недоступны.

- Для отмены запущенного таймера автоспуска нажмите кнопку .
- Для съемки с автоспуском надежно установите камеру на штативе.
- Если в режиме автоспуска вы встанете перед камерой и нажмете кнопку спуска затвора, снимок может получиться несфокусированным.
- В режимах  и  на дисплее камеры отображается то, что видно через объектив во время съемки. В режимах  и  отображается снимок, непосредственно предшествующий текущему кадру.
- Скорость серийной съемки варьируется в зависимости от используемого объектива и фокусировки трансфокатора.
- Если при серийной съемке индикатор заряда аккумулятора мигает из-за низкого заряда, камера прекращает съемку и начинает сохранение сделанных снимков на карте памяти. В зависимости от оставшейся мощности аккумулятора, камера может сохранить не все снимки.
- Отображаемые элементы можно выбрать с помощью пункта []/ Настройки] в пользовательских меню (стр. 166).
- Фотоснимки, полученные в беззвучном режиме и в режиме «Предустан. серия», могут иметь искажения, если объект съемки или камера быстро перемещаются во время съемки.
- Для использования вспышки в режиме [Безз. [♥]] выберите значение [Разрешено] для параметра [Антишок [♦]/Безз. [♥]] > [Безз. [♥] Настройки режима] > [Вспышка] в  Меню съемки 2.

Параметры автоспуска (☺ Польз.автоспуск)

Позволяет настраивать параметры автоспуска, включая задержку срабатывания затвора и количество снимков, получаемых после истечения времени таймера задержки.

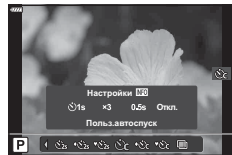

- 1 Нажмите кнопку ☺.
- 2 Выделите ☺ (польз.автоспуск) вращением переднего или заднего диска и нажатием кнопки **INFO**.
- 3 Выберите необходимые пункты с помощью кнопок со стрелками \triangleleft \triangleright , а с помощью кнопок \triangle ∇ выберите необходимые параметры.





Кол. Кадров	Позволяет определить количество получаемых снимков после истечения времени таймера.
☺ Таймер	Позволяет настроить продолжительность задержки до начала съемки после полного нажатия кнопки спуска.
Интервал	Позволяет настроить интервал между снимками, получаемыми после истечения времени таймера.
AF каждого кадра	Позволяет настроить необходимость выполнения фокусировки перед каждым снимком.

Съемка без вибрации, вызванной работой кнопки спуска затвора (Компенс. вибрации [♦])

Уменьшает небольшое снижение резкости, обусловленное движением затвора. Данный параметр следует использовать, когда небольшое движение камеры может вызвать ухудшение резкости, например при макросъемке или телефотосъемке.



Сначала необходимо включить отображение этого параметра, выбрав ☺ [Настройки] (стр. 166) в  Пользовательском меню **D1** и установив флажок (✓) напротив соответствующего пункта.

Задержку между полным нажатием кнопки спуска и началом съемки можно установить с помощью настройки [Антишок [♦]/Беззв. [♥]] > [Антишок [♦]] в  Меню съемки 2 (стр. 142).

- 1 Нажмите кнопку ☺.
- 2 Выберите с помощью переднего или заднего диска один из пунктов, отмеченных значком ♦, а затем нажмите кнопку **OK**.
- 3 Выполните съемку.
 - После истечения заданного времени сработает затвор, и будет получен снимок.

В ситуациях, в которых звук затвора является нежелательным, съемку можно выполнять беззвучно. Для устранения микроскопических колебаний, вызванных движением механического затвора, используется электронный затвор также, как и в случае съемки с компенсацией вибрации.

Задержку между полным нажатием кнопки спуска и срабатыванием затвора можно установить с помощью настройки [Антишок [♦]/Беззв. [♥]] > [Беззв. [♥]] в Меню съемки 2 (стр. 142).

- 1 Нажмите кнопку  .
- 2 Выберите с помощью переднего или заднего диска один из пунктов, помеченных значком ♥, а затем нажмите кнопку .
- 3 Выполните съемку.
 - После спуска затвора экран монитора на короткое время погаснет. Спуск затвора произойдет беззвучно.
 - Желаемые результаты могут быть не достигнуты, если съемка выполняется при освещении источниками мерцающего света, такими как флуоресцентные или светодиодные лампы, или если объект движется во время съемки рывками.
 - Самая короткая из доступных выдержка равняется 1/32000 с.

Съемка без временной задержки срабатывания

(съемка в режиме «Предустан. серия»)

Съемка начинается, когда кнопка спуска нажимается наполовину; на этапе перемещения кнопки из полунажатого положения до полного нажатия камера начинает записывать последние *n* полученных снимков на карту памяти, где *n* — число, указанное перед началом съемки. Если кнопка удерживается полностью нажатой, съемка продолжается до окончания записи указанного количества снимков. Данный параметр следует использовать для съемки событий, которые иначе можно пропустить из-за реакции объекта или задержки срабатывания затвора. Параметр может принимать значения [Предустан. серия с низ. скор.] и [Предустан. серия с выс. скор.].

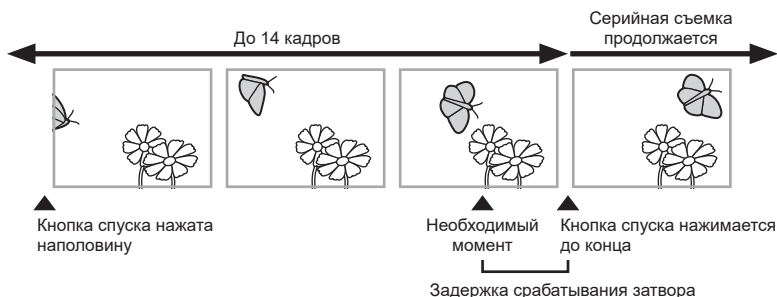



Предустан. серия с низ. скор. (Pro Cap L)

Камера выполняет съемку с частотой 10 к/с. Максимально может быть получено 14 кадров, пока кнопка будет нажата полностью. Если значения [C-AF] или [C-AF+TR] выбраны для параметра [📷 Реж.Автофок.] (стр. 80), камера будет выполнять фокусирование перед съемкой каждого кадра. Данную настройку следует выбирать, если заранее известно, что расстояние до объекта будет изменяться во время съемки.

Предустан. серия с выс. скор. (Pro Cap H)

Камера выполняет съемку с частотой до 30 к/с. До полного нажатия кнопки спуска максимально может быть получено 14 кадров. В камере используется режим [S-AF], если значения [C-AF] или [C-AF+TR] заданы для параметра [📷 Реж.Автофок.] (стр. 80). Данную настройку следует выбирать, если значительное изменение расстояния до объекта во время съемки маловероятно.

1 Нажмите кнопку .

2 Выберите Pro Cap H (Предустан. серия с выс. скор.) или Pro Cap L (Предустан. серия с низ. скор.) с помощью переднего или заднего диска, а затем нажмите кнопку .

3 Выполните съемку.

- Съемка начинается при нажатии кнопки спуска наполовину. При этом будет отображаться значок выполнения съемки (📷). Если удерживать кнопку нажатой наполовину более одной минуты, съемка закончится и значок 📷 перестанет отображаться на экране. Для продолжения съемки нажмите кнопку спуска еще раз.
- Нажмите кнопку спуска до конца, чтобы начать сохранение снимков на карте памяти.
- Пока кнопка спуска полностью нажата, съемка будет продолжаться до момента получения количества снимков, указанного в параметре [Огран. кол-ва кадров].

Значок выполнения съемки



- При выборе режима Pro Cap L (Предустан. серия с низ. скор.) величина диафрагмы ограничивается диапазоном между максимальным значением для диафрагмы и f8.0.
- Объективы стандарта 3/4 и микро 3/4 нельзя использовать в режиме Pro Cap L (Предустан. серия с низ. скор.).
- Мерцание флуоресцентной подсветки или значительное перемещение объекта съемки может вызвать дефекты на снимках.
- Во время съемки монитор не отключается и затвор работает бесшумно.
- Величина самой длительной выдержки ограничена.
- Значения [Макс кадр/сек] (только для режима Pro Cap H/Предустан. серия с выс. скор.), [Кадры до съемки] и [Огран кол-ва кадров] можно настраивать посредством пользовательских меню с помощью параметров [📷 L Настройки] и [📷 H Настройки] [Pro Cap] (стр. 184).



Фотографирование с высоким разрешением

(Съемка в супер-HD)

Позволяет снимать с разрешениями больше чем у матрицы. Камера делает серию снимков со смещением матрицы, а затем объединяет эти снимки в один снимок с большим разрешением. Данный вариант следует использовать для съемки деталей, которые могут быть невидимы в обычном режиме даже с высоким коэффициентом увеличения. Необходимо принять меры, чтобы зафиксировать камеру неподвижно, например, установив ее на штатив. Используйте параметр [Съемка в супер-HD] (стр. 143) в Меню съемки 2 для настройки времени между полным нажатием кнопки спуска и срабатыванием затвора, а также времени, отведенного для набора заряда вспышкой, если она используется в режиме «Съемка в супер-HD».

После настройки параметров съемки с высоким разрешением можно указать качество изображения для этого типа съемки, воспользовавшись режимом качества изображения (стр. 88, 129).

1 Нажмите кнопку .



2 Выберите  с помощью переднего или заднего диска, а затем нажмите кнопку .

- При этом отобразится значок . Значок будет мигать в случае, если камера не закреплена в устойчивом положении. Этот значок перестанет мигать, когда камера будет зафиксирована и готова к съемке.
- После включения режима «Съемка в супер-HD», необходимо проверить выбранный параметр для качества изображения. Качество изображения можно настроить в панели управления LV super.



Камера в процессе подготовки к режиму «Съемка в супер-HD» (мигает)

3 Выполните съемку.

- Значок  будет мигать, предупреждая о возможном снижении резкости на снимках из-за тряски. Нужно закрепить камеру неподвижно.
- Об окончании съемки свидетельствует исчезновение с экрана значка  зеленого цвета.
- Камера формирует составное изображение автоматически после завершения съемки. При выполнении этой операции отображается соответствующее сообщение.
- Можно выбрать режимы JPEG (50M F или 25M F) и JPEG+RAW. Если для качества изображения указано значение RAW+JPEG, камера сохраняет отдельные снимки в формате RAW (с расширением *.ORI) перед их объединением в снимок с высоким разрешением. Снимки в формате RAW до их объединения можно просматривать с помощью последней версии приложения Olympus Workspace.
- Для параметра [Стабилизация] (стр. 86) указано значение [S-IS Откл.].
- При фотосъемке со вспышкой с дистанционным управлением максимальное время задержки для вспышки составляет 4 с, при этом для вспышки устанавливается РУЧНОЙ режим управления.
- Съемка в супер-HD доступна в режимах **P**, **S**, **A** и **M**.
- Недоступными являются следующие функции:
 - интервальная фотосъемка по таймеру, мультиэкспозиция, коррекция трапецеидального искривления, брекетинг, коррекция искажений типа «рыбий глаз» и HDR.
- При съемке в режиме [e-Portrait] или при выборе арт-фильтра для режима цвета получающиеся снимки сохраняются в режиме [Естественный].
- Качество изображений может ухудшиться при освещении от мерцающих источников, таких как флуоресцентные или светодиодные лампы.
- Резкость может ухудшиться на снимках в областях, где объекты перемещались во время съемки.

Панель управления Super/LV Super

В панели управления super/LV super находятся параметры съемки и их текущие значения. Панель управления LV super следует использовать при компоновке кадров в мониторе («визирование по экрану»), а панель управления super при компоновке кадров в видоискателе.

- При нажатии кнопки «» (LV) во время визирования по экрану включается режим фотосъемки с помощью видоискателя и на мониторе отображается панель управления LV super.

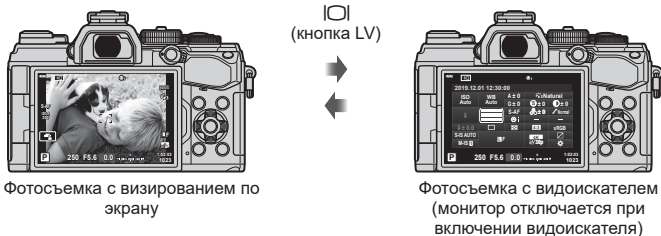

Панель управления LV Super (съемка с визированием по экрану)

Для отображения панели управления LV super в мониторе нажмите кнопку  во время визирования по экрану.



Панель управления Super (съемка с видоискателем)

При кадрировании объектов в видоискателе панель управления super LV все время отображается в мониторе. Нажмите кнопку , чтобы включить курсор.

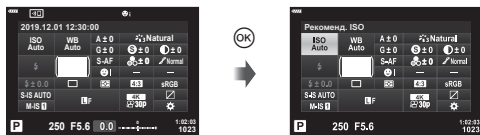

■ Использование панели управления Super/LV Super

- 1 Нажмите кнопку **OK**.
 - При нажатии кнопки во время визирования по экрану панель управления LV super будет отображаться в мониторе.
 - Будет выделена последняя использованная настройка.

Курсор



- 2 Выделите элемент кнопками со стрелками **△ ▽ ◀ ▶** или вращением диска управления.
 - Выбранная настройка выделяется.
 - Выделить элементы можно также прикасаясь к ним на экране.

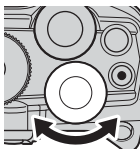

- 3 Для изменения выбранной настройки нужно вращать передний диск.
 - Выбранная настройка выделяется.
 - Выделить элементы можно также прикасаясь к ним на экране.

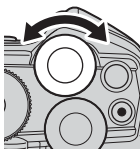

- 4 Нажмите кнопку спуска затвора наполовину, чтобы подтвердить текущие настройки и выйти из панели управления LV super.
 - Если используется панель управления super, курсор исчезнет, а настройка прекратит действие.

Дополнительные параметры

Нажатие кнопки **OK** на Шаге 2 позволяет отобразить параметры для выделенной настройки. В некоторых случаях дополнительные параметры можно отобразить нажатием кнопки **INFO**.

Кнопка **INFO**

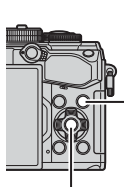

Кнопка **OK**



INFO



[📷 Стабилизация]

- Вместо кнопки **OK** можно также использовать сенсорные элементы управления. Выполните дважды легкое касание необходимой настройки, чтобы отобразить параметры.

■ Настройки в панели управления Super/LV Super

Панель управления LV super

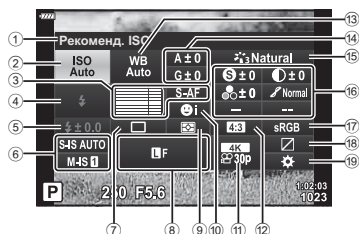

- ① Выбранный в данный момент параметр
- ② Чувствительность ISO стр. 80
- ③ Реж.Автофок. стр. 80
Мишень Аф..... стр. 65
- ④ Вспышка стр. 93
- ⑤ Регулировка интенсивности вспышки стр. 97
- ⑥ Стабилизация..... стр. 86
- ⑦ Серийная съемка/съемка с автоспуском стр. 87
- ⑧ стр. 88
- ⑨ Режим замера стр. 82
- ⑩ Приоритет лиц..... стр. 67
- ⑪ стр. 89
- ⑫ Соотношение сторон стр. 87
- ⑬ Баланс белого стр. 83

Панель управления Super



- ⑭ Коррекция баланса белого/
Цветовая температура стр. 85
- ⑮ Режим Цвета..... стр. 98
- ⑯ Резкость стр. 101
Контраст стр. 101
Насыщен. стр. 101
Градация стр. 102
Цветной фильтр стр. 103
Монохром стр. 104
Эффект стр. 104
Цвет*¹ стр. 56
Цвет/Яркий*² стр. 100
Эффект*³ стр. 98
- ⑰ Цвет. простр..... стр. 105
- ⑱ Упр. светами и тенями стр. 106
- ⑲ Назначение функций
кнопок..... стр. 107

*1 Отображается, если выбран Частичный Цвет.

*2 Отображается, если выбрано Создание цвета.

*3 Отображается при выборе арт-фильтра.

Изменение чувствительности ISO

(ISO)

Имеется возможность установки чувствительности ISO.

☞ «Изменение чувствительности ISO (ISO)» (стр. 70)

- 1 Нажмите кнопку **OK** для отображения панели управления LV super.
- 2 Кнопками **Δ ∇ ◀ ▶** выберите [ISO].
- 3 С помощью переднего диска выберите необходимый параметр.

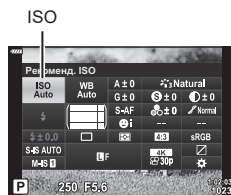

Выбор режима фокусировки

(Режим Аф)

Пользователь может выбрать метод (режим) фокусировки. Для режима фотографии и режима видеоролика можно выбрать отдельные методы фокусировки.

- 1 Нажмите кнопку **OK** для отображения панели управления LV super.
- 2 Кнопками **Δ ∇ ◀ ▶** выберите [Реж.Автофок.].
- 3 С помощью переднего диска выберите необходимый параметр.

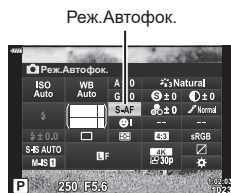

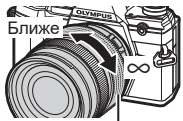

<p>S-AF (Однократный Аф)</p>	<p>Камера фокусируется один раз при нажатии кнопки спуска затвора наполовину. Когда фокус зафиксирован, звучит звуковой сигнал, загорается метка подтверждения автофокуса и метка мишени автофокуса. Этот режим используется для съемки неподвижных объектов или объектов с ограниченной амплитудой движения.</p>
<p>C-AF (Следящий Аф)</p>	<p>Камера многократно выполняет фокусировку, пока кнопка спуска затвора остается нажатой наполовину. Когда объект находится в фокусе, на мониторе отображается значок подтверждения AF, и подается звуковой сигнал, когда фокус фиксируется в первый раз. Даже если объект переместился или фотограф изменил композицию снимка, камера продолжает попытки выполнить фокусировку.</p>
<p>Pф (Ручная фокусировка)</p>	<p>Эта функция позволяет вручную наводить фокус на любую точку с помощью кольца фокусировки на объективе.</p>  <p>Кольцо Фокусир.</p>
<p>S-AF MF (Одновременное использование режима S-AF и режима MF)</p>	<p>После нажатия кнопки спуска затвора наполовину для фокусировки в режиме [S-AF] можно точно отрегулировать фокус вручную с помощью кольца фокусировки.</p>

C-AF TR (Следящий Аф)	Нажмите кнопку спуска затвора наполовину для фокусировки. Пока кнопка спуска затвора удерживается в этом положении, камера будет отслеживать и удерживать текущий объект в фокусе. <ul style="list-style-type: none"> • Если камера не может дальше отслеживать объект, мишень Аф становится красной. Отпустите кнопку спуска затвора, снова поместите объект в кадр и нажмите кнопку спуска затвора наполовину. • Если мишень Аф выделена красным цветом, автофокусировка не работает, даже если камера следит за объектом.
PreMF (Предустан. РФ)	При съемке камера автоматически фокусируется на заданной в настройках точке фокусировки.

- Возможно, камере не удастся сфокусироваться, если объект плохо освещен, скрыт в дыму или тумане или недостаточно контрастен.
- В случае использования объектива системы стандарта 4/3 при записи видеоролика автофокусировка будет недоступна.
- Выбор режима Аф не доступен, если переключатель РФ на объективе установлен в положение РФ и значение [Активен] выбрано для параметра [Переключатель РФ] (стр. 163) в Пользовательском меню.

Установка точки фокусировки для режима PreMF

- 1 Выберите для режима Аф значение [Предустан. РФ].
- 2 Нажмите кнопку , а затем кнопку **INFO**.
- 3 Для фокусировки нажмите кнопку спуска затвора до половины.
 - Фокус можно настроить вращением кольца фокусировки.
- 4 Нажмите кнопку .
 - Функцию PreMF можно вызвать нажатием кнопки, назначенной для режима [Предустан. МФ] в пункте  Функция Кнопки]. При повторном нажатии этой кнопки происходит возврат к исходному режиму Аф.
 - Расстояние для предустановленной точки фокусировки можно задать с помощью настройки [Задать расст.для РФ] в пользовательском меню (стр. 163).





Изменение способа измерения камерой яркости (Замер)

Способ измерения яркости объекта камерой можно выбирать.

- 1 Нажмите кнопку **OK** для отображения панели управления LV super.
- 2 Кнопками **Δ ▽ < >** выберите [Замер].
- 3 С помощью переднего диска выберите необходимый параметр.



Замер

 Цифровой замер ESP	Экспозиция замеряется в 324 областях кадра, а затем оптимизируется для текущего сюжета или для съемки портрета объекта (если для параметра [☺ Приоритет Лиц] выбрано любое значение, кроме [OFF]). Этот режим рекомендуется для обычного использования.	
 Средневзвешенный замер по центру	Осуществляется усредненный замер освещенности объекта и фона с приоритетом центра объекта.	
 Точечный замер	Производится замер по небольшой области (около 2 % кадра); камера должен быть направлена на нужный объект. Экспозиция регулируется с учетом яркости в точке замера.	
 Точечный замер (свет)	Увеличение экспозиции, измеренной методом точечного замера. Светлые объекты остаются светлыми.	
 Точечный замер (тени)	Уменьшение экспозиции, измеренной методом точечного замера. Темные объекты остаются темными.	

- Расположение точки замера можно установить в выбранной мишени Аф.  **[[:]]** Точечный замер(стр. 171).

Баланс белого (ББ) гарантирует, что белые объекты на записанных камерой снимках будут выглядеть именно белыми. Для большинства случаев подходит значение [AUTO], а другие значения можно выбирать в соответствии с источником света, когда режим [AUTO] не позволяет получить желаемые результаты или когда нужно добавить на изображения особенный цветовой оттенок.

- 1 Нажмите кнопку **OK** для отображения панели управления LV super.
- 2 Кнопками **Δ ▽ ◀ ▶** выберите [ББ].
- 3 С помощью переднего диска выберите необходимый параметр.
 - Посмотреть настройки баланса белого по эталону и пользовательские настройки баланса белого можно, нажав сначала кнопку **INFO**,

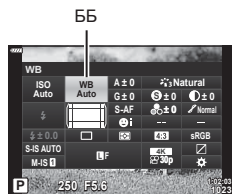

Режим ББ		Цветовая температура	Условия освещенности
Автоматический баланс белого	AUTO	—	Большинство обычных кадров (кадры с белыми или почти что белыми объектами) <ul style="list-style-type: none"> • Этот режим рекомендуется в большинстве ситуаций. • Можно сохранить цвета, получающиеся при освещении лампами накаливания (стр. 84).
Предустановленный баланс белого		5300 K	Натурная съемка с солнечным освещением, закаты, фейерверки
		7500 K	Дневная съемка объектов, находящихся в тени
		6000 K	Съемка в дневное время при пасмурном небе
		3000 K	Объекты, освещенные лампами накаливания
		4000 K	Объекты, освещенные флуоресцентными лампами
		—	Подводная фотосъемка
Баланс белого по эталону		5500 K	Источники света с такой же цветовой температурой, как у вспышки
		Цветовая температура с настройкой баланса белого по эталону	Ситуации, в которых необходима установка баланса белого для определенного объекта <ul style="list-style-type: none"> • Для цветовой температуры установлено значение, полученное замером объекта белого цвета при освещении, которое будет использоваться на конечном этапе фотосъемки (стр. 84).
Пользовательская настройка баланса белого	CWB	2000 K – 14000 K	Ситуации, в которых можно определить оптимальную цветовую температуру <ul style="list-style-type: none"> • Выберите цветовую температуру.

Баланс белого по эталону

Измерьте баланс белого, поместив в кадр лист бумаги или другой белый объект при освещении, которое будет использовано для окончательной фотосъемки. Это полезно при съемке в условиях естественного освещения, а также при освещении различными источниками света с разными цветовыми температурами.

- 1 Выберите сначала [☰], [☷], [☹] или [☺] (баланс белого по эталону 1, 2, 3 или 4), нажмите кнопку **OK**, а затем кнопку **INFO**.
- 2 Сфотографируйте лист бесцветной (белой или серой) бумаги.
 - Бумага должна заполнять весь экран; убедитесь, что на нее не падает тень.
 - Откроется окно баланса белого по эталону.
- 3 Выберите пункт [Да] и нажмите кнопку **OK**.
 - Будет сохранено новое значение предустановленного баланса белого.
 - Новое значение хранится до следующего измерения баланса белого по эталону. При выключении питания данные не удаляются.

^{WB} AUTO Сохр. тепл. цвета

При необходимости баланс белого можно настроить для сохранения теплых цветовых оттенков от освещения лампами накаливания. Баланс белого обычно нужно настраивать, чтобы белый цвет был виден именно как белый, но эту функцию можно использовать для сохранения общей атмосферы, создаваемой при освещении лампами накаливания.

- 1 Выбрав значение [AUTO], нажмите кнопку **OK**, а затем кнопку **INFO**.
 - При этом отобразятся параметры [^{WB}
AUTO Сохр. тепл. цвета].
- 2 Выделите [Вкл.] с помощью кнопок со стрелками **Δ ▽ ◀ ▶** и нажмите кнопку **OK**.

Точная настройка баланса белого (коррекция ББ)

Выберите значения для коррекции баланса белого, чтобы выполнить тонкую настройку автоматически выбранного баланса белого, предустановленного баланса белого и баланса белого по эталону.

- 1 Нажмите кнопку \odot для отображения панели управления LV super.
- 2 Кнопками $\Delta \nabla \triangleleft \triangleright$ выберите [ББ].
- 3 С помощью переднего диска выберите необходимый параметр.
- 4 Кнопками $\Delta \nabla \triangleleft \triangleright$ выберите коррекцию баланса белого.
- 5 Измените значение для коррекции баланса белого с помощью переднего диска.
 - При нажатии кнопки \odot отображаются параметры для настройки цветового тона.

Коррекция баланса белого

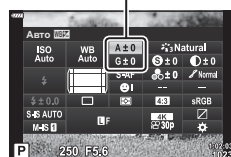

Для коррекции по оси А (красный-синий)

Передвиньте ползунок ближе к значку «+», чтобы выделить красные тона, или ближе к «-», чтобы выделить синие тона.

Для коррекции по оси G (зеленый-маджента)

Передвиньте ползунок ближе к значку «+», чтобы выделить зеленые тона, или ближе к «-», чтобы выделить маджентовые тона.

- Коррекция баланса белого может одновременно применяться ко всем режимам баланса белого. [Все WB] (стр. 172)



- Для предварительного просмотра результатов изменения баланса белого нажмите кнопку \odot (видеоролик). При этом будет показан пример изображения, полученного с выбранным значением баланса белого.

Уменьшение дрожания камеры (Стабилизация)

Можно снизить эффект от дрожания камеры, который может возникнуть в условиях недостаточного освещения или при съемке с большим увеличением. Стабилизатор изображения включается при нажатии кнопки спуска затвора наполовину.

- 1 Нажмите кнопку \odot для отображения панели управления LV super.
- 2 Кнопками $\Delta \nabla \triangleleft \triangleright$ выберите стабилизацию.
- 3 С помощью переднего диска выберите необходимый параметр.



Фото-снимок (S-IS)	S-IS Откл.	I.S. снимка откл.	Стабилизация отключена. Это значение необходимо выбирать при использовании штатива.
	S-IS AUTO	Авто IS	Стабилизация применяется к движениям по всем осям. Камера автоматически приостанавливает стабилизацию по осям, по которым выполняется проводка камеры для панорамной съемки.
	S-IS 1	I.S. для тряски по всем направлениям	Стабилизация применяется к движениям по всем осям.
	S-IS 2	I.S. для тряски по вертикали	Стабилизация применяется к движению по вертикали. Следует использовать при горизонтальной проводке камеры.
	S-IS 3	I.S. для тряски по горизонтали	Стабилизация применяется к движению по горизонтали. Следует использовать при вертикальной проводке камеры.
Видео-ролик (M-IS)	M-IS Откл.	I.S. для видеоролика откл.	Стабилизация отключена.
	M-IS 1	I.S. для тряски по всем направлениям	Электронная стабилизация вместе с управлением движениями матрицы системой VCM.
	M-IS 2	I.S. для тряски по всем направлениям	Только управление движениями матрицы системой VCM.

- Функция стабилизации может оказаться не в состоянии выполнить компенсацию при слишком большой амплитуде движений камеры или при очень длинной выдержке. В таких случаях следует использовать штатив.
- При задействовании стабилизации может быть заметен шум или вибрация.
- В случае выбора настройки с помощью переключателя стабилизации на объективе, она имеет больший приоритет по сравнению с настройкой, выбранной в камере.



- По выбору можно задать стабилизацию при нажатии наполовину кнопки спуска.
☞ [Полунажатие с IS.] (стр. 165)
- Можно назначить более высокий приоритет для стабилизации с помощью объектива. ☞ [Приор. IS объектива] (стр. 165)

Использование объективов систем, отличных от стандартов микро 4/3 и 4/3

При использовании объективов с системами, отличающимися от систем стандарта микро 4/3 или 4/3, необходимо указать фокусное расстояние.

- Установите параметр [Стабилизация], нажмите кнопку **OK**, нажмите кнопку **INFO**, а затем с помощью кнопок Δ ∇ \triangleleft \triangleright выберите фокусное расстояние и нажмите кнопку **OK**.
- Выберите фокусное расстояние от 0,1 до 1000,0 мм.
- Выберите значение, которое соответствует отметке на объективе.
- Выбранное значение не сбрасывается при выборе пункта [Сброс/польз. режимы] (стр. 127) > [Сброс] (основн.) в **Меню** съемки 1.

Серийная съемка или съемка с автоспуском

Чтобы сделать серию снимков, удерживайте кнопку спуска затвора полностью нажатой. Кроме того, можно выполнить съемку с автоспуском.

☞ «Серийная съемка или съемка с автоспуском» (стр. 71–76)

- 1 Нажмите кнопку **OK** для отображения панели управления LV super.
- 2 С помощью кнопок Δ ∇ \triangleleft \triangleright выберите серийная съемка/съемка с автоспуском.
- 3 С помощью переднего диска выберите необходимый параметр.



Серийная съемка/
съемка с автоспуском

Настройка пропорций кадра

Выберите отношение ширины и высоты изображения в соответствии с предпочтениями или целями, касающимися печати или определяемыми другими условиями. В дополнение к стандартной пропорции (ширина-к-высоте) с коэффициентом [4:3] камера предоставляет настройки со значениями: [16:9], [3:2], [1:1] и [3:4].

- 1 Нажмите кнопку **OK** для отображения панели управления LV super.
- 2 Кнопками Δ ∇ \triangleleft \triangleright выберите [Пропорции].
- 3 С помощью переднего диска выберите необходимый параметр.



Пропорции

- Пропорции кадра можно задавать только для фотографий.
- Изображения в формате JPEG перед сохранением обрезаются до выбранных пропорций. Изображения в формате RAW не обрезаются и сохраняются в пропорции 4:3 с информацией о выбранных пропорциях. Во время воспроизведения изображения отображается область с информацией о выбранной пропорции.

Параметры для файла с фотоснимком и размера изображения



Камера позволяет задать режим качества для статичных изображений. Выберите качество в зависимости от предполагаемого дальнейшего использования изображения (обработка на компьютере, размещение на вебсайте и т.п.).

- 1 Нажмите кнопку **OK** для отображения панели управления LV super.
- 2 Кнопками **Δ ∇ <D>** выберите **[]**.



- 3 С помощью переднего диска выберите необходимый параметр.
 - Выберите один из следующих параметров. Доступные комбинации отношения размер фото/сжатие можно выбрать в меню. **[]** Пользовательское меню **G** > [**U**: Установка] (стр. 198)

Параметр	Размер Фото	Коэффициент сжатия	Формат файла
[S]SF	5184 × 3888	SuperFine (1/2.7)	JPG
[L]F	5184 × 3888	Fine (1/4)	JPG
[N]	5184 × 3888	Нормально (1/8)	JPG
[M]N	3200 × 2400	Нормально (1/8)	JPG
RAW	5240 × 3192	Сжатие без потерь	ORF
RAW+JPEG	Выбор комбинации приведенных выше параметров RAW и JPEG		

- При съемке с высоким разрешением (стр. 76) можно выбирать значения **60M F**, **25M F**, **50M F+RAW** и **25M F+RAW**.
- При выборе Съемки в супер-HD изменяется установленный параметр качества снимка; перед выполнением съемки рекомендуется проверить этот параметр качества снимка.



- Изображения RAW содержат необработанные данные, к которым еще не применялись такие функции, как коррекция экспозиции или баланс белого. Они являются необработанными данными изображений, которые будут обработаны после завершения съемки. Файлы изображений RAW:
 - имеют расширение «.orf»;
 - нельзя просматривать на других камерах;
 - можно просматривать на компьютерах с помощью программного обеспечения для работы с цифровыми изображениями Olympus Workspace;
 - можно сохранять в формате JPEG с помощью опции ретуши [Редакт. RAW] (стр. 154) в меню камеры.

Размер, частота и сжатие кадров



Выберите доступные параметры качества изображения для записи видеоролика. При выборе параметра следует иметь в виду то, как данный видеоролик будет использоваться: например, планируется обрабатывать его на компьютере или он предназначен для загрузки на веб-сайт? В камере могут храниться несколько комбинаций размера, частоты и сжатия кадра из которых можно выбрать наиболее оптимальную для ваших целей. Помимо этого доступны параметры для замедленной и ускоренной съемки, а также для высокоскоростного видео.

☞ «Съемка замедленного или ускоренного видео (Замедленные и ускоренные видеоролики)» (стр. 92) и «Съемка высокоскор. видео» (стр. 91)

- 1 Нажмите кнопку **OK** для отображения панели управления LV super.
- 2 Кнопками **Δ ∇ < >** выберите **[INFO]**.



- 3 С помощью переднего диска выберите необходимый параметр.
 - Чтобы изменить настройки режима записи видеоролика, нажмите сначала **OK**, а затем кнопку **INFO** и вращайте задний диск.

Значок качества видеоролика

Изменения в настройках отображаются в значке [📺⏪], как показано ниже.



Размер кадра

FHD	Full HD* ¹	1920 × 1080
HD	HD* ¹	1280 × 720
4K	4K* ¹	3840 × 2160
C4K	4K Цифровое кино* ¹	4096 × 2160

Сжатие/битрейт

A-I	All Intra* ²
SF	Super Fine
F	Fine
N	Нормально



- Недоступно при выборе значения [4K] или [C4K] для параметра [Разрешение видео].

Частота кадров

60p	60p: 59,94 к/с
50p	50p: 50,00 к/с
30p	30p: 29,97 к/с
25p	25p: 25,00 к/с
24p	24p: 23,98 к/с 24p: 24,00 к/с (C4K)

- Значения [60p] и [50p] не доступны в случаях, когда:
 - [FHD] выбрано для [Разрешение видео] и [A-I] выбрано для битрейта
 - [4K] или [C4K] выбрано для [Разрешение видео]
- При выборе значения [C4K] для [Разрешение видео] параметру [Частота кадров] присваивается фиксированное значение [24p].

Тип видеоролика

	Настройка 1, 2, 3 или 4: Сохраняется до четырех комбинаций размера, частоты и сжатия кадра для последующего использования.
	Польз.: Выбор размера кадра для режима 4K или 4K Цифровое кино. Также можно снимать ускоренные или замедленные видеоролики (стр. 92).
—	Высокоскор. видео  «Съемка высокоскор. видео» (стр. 91)

*¹ Видеоролики сохраняются в формате MPEG-4 AVC/H.264. Размер каждого видео-файла может быть до 4 Гб. Продолжительность непрерывной съемки может быть не более 29 минут.

*² При сжатии видеороликов методом All-Intra не используется межкадровое сжатие. Это делает их пригодными для редактирования, но увеличивает размер файлов.

- В зависимости от используемой карты памяти запись может завершиться до достижения максимальной длины.
- При некоторых настройках может быть недоступным выбор битрейта.
- Видеоролики записываются с пропорцией 16:9. Видеоролики C4K записываются с пропорцией 17:9.

Съемка высокоскор. видео

Съемка с высокой частотой кадров. Видеоролики снимаются при 120 к/с и воспроизводятся при 60 к/с. Растягивание фактической длительности видеозаписи вдвое (например, при выборе для частоты кадров воспроизведения значения 60р) позволяет просматривать в замедленном режиме движения, которые в реальности занимают всего лишь одно мгновение.

Параметр высокоскоростного видео может находиться в меню качества изображения видеоролика. Выбор частоты кадров воспроизведения определяет коэффициент для скорости воспроизведения.

Изменения настроек отображаются в значке качества видеоролика, как показано здесь.

	Размер кадра	FHD Full HD (1920 × 1080)									
	Тип видеоролика	HS Высокая скорость (120 к/с)									
	Частота кадров воспроизведения	<table border="1"> <tr> <td>60р</td> <td>60р: 59,94 к/с; воспроизводится на скорости с коэффициентом 0,5</td> </tr> <tr> <td>50р</td> <td>50р: 50,00 к/с; воспроизводится на скорости с коэффициентом 0,42</td> </tr> <tr> <td>30р</td> <td>30р: 29,97 к/с; воспроизводится на скорости с коэффициентом 0,25</td> </tr> <tr> <td>25р</td> <td>25р: 25,00 к/с; воспроизводится на скорости с коэффициентом 0,21</td> </tr> <tr> <td>24р</td> <td>24р: 23,98 к/с; воспроизводится на скорости с коэффициентом 0,2</td> </tr> </table>	60р	60р: 59,94 к/с; воспроизводится на скорости с коэффициентом 0,5	50р	50р: 50,00 к/с; воспроизводится на скорости с коэффициентом 0,42	30р	30р: 29,97 к/с; воспроизводится на скорости с коэффициентом 0,25	25р	25р: 25,00 к/с; воспроизводится на скорости с коэффициентом 0,21	24р
60р	60р: 59,94 к/с; воспроизводится на скорости с коэффициентом 0,5										
50р	50р: 50,00 к/с; воспроизводится на скорости с коэффициентом 0,42										
30р	30р: 29,97 к/с; воспроизводится на скорости с коэффициентом 0,25										
25р	25р: 25,00 к/с; воспроизводится на скорости с коэффициентом 0,21										
24р	24р: 23,98 к/с; воспроизводится на скорости с коэффициентом 0,2										

- Выберите **FHD HS 60P** (запись высокоскор. видео).
 - Для использования текущих настроек нажмите кнопку **OK**. Камера выполнит выход из меню с сохранением выбранных текущих параметров.
- Для редактирования текущих настроек нажмите кнопку **INFO** на Шаге 1.
 - Таким образом курсор будет перемещен в список параметров высокоскоростного видео.
- Выберите частоту кадров воспроизведения.
 - С помощью стрелок **Δ** **∇** выделите необходимую частоту кадров воспроизведения.
- Нажмите кнопку **OK**, чтобы выбрать выделенный режим.
 - Фокусировка, экспозиция и баланс белого во время записи заблокированы.
 - Запись звука не выполняется.
 - Угол поля изображения немного сужается.
 - Во время записи нельзя изменить параметры диафрагмы, выдержки, а также коррекцию экспозиции, и чувствительность ISO.
 - Невозможно записывать или отображать тайм-коды.
 - Яркость может меняться при корректировке увеличения во время записи.
 - Отдельные видеоролики могут иметь размер до 4 Гб.

- Запись высокоскоростного видео не доступна, когда камера подключена к другому устройству по интерфейсу HDMI.
- Режим [☞ Стабилизация] > [M-IS 1] не доступен.
- Нельзя использовать видео-эффекты.
- Режимы изображения [i-Enhance], [e-Portrait] и арт-фильтры недоступны.
- [Градация] имеет фиксированное значение [Градац. Нормально].
- Запись высокоскоростного видео недоступна при удаленной съемке, когда камера подключена к смартфону.

Съемка замедленного и ускоренного видео (Замедленные и ускоренные видеоролики)

Можно снимать замедленные и ускоренные видеоролики. Скорость записи можно задать с помощью пункта ☞ в режиме записи.

1 Нажмите кнопку **OK** для отображения панели управления LV super.

2 Кнопками **Δ ∇ <|>** выберите [☞ ←].

3 С помощью переднего диска выберите **C4K 24p** (пользовательский режим записи) (стр. 90), а затем нажмите кнопку **OK**.

- Выбранный для настройки [Замедл./уск. воспр.] параметр можно изменить, нажав кнопку **INFO**. Стрелками **<|>** выберите [Замедл./уск. воспр.], а затем нажмите **Δ ∇**, чтобы выбрать коэффициент умножения и нажмите кнопку **OK**. Для съемки ускоренного видео увеличьте коэффициент умножения. Для съемки замедленного видео уменьшите коэффициент умножения. При этом частота кадров меняется соответствующим образом.

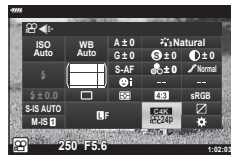

4 Нажмите кнопку **⊙**, чтобы начать съемку.

- Чтобы закончить запись, снова нажмите кнопку **⊙**.
- Видеоролик будет воспроизводиться с фиксированной скоростью и будет выглядеть как замедленный или ускоренный.
- Запись звука производится не будет.
- Арт-фильтры отменяются во всех режимах изображения.
- Режимы замедленной и ускоренной съемки — оба или один из них — не могут быть установлены при некоторых параметрах [☞ ←].
- Величина выдержки ограничена и не может быть длиннее 1/24 с. Величина самой длинной выдержки меняется в зависимости от выбранного значения параметра [Частота Кадров].

При использовании вспышки, совместимой с камерой, можно выбирать режим работы вспышки посредством элементов управления камеры и выполнять съемку со вспышкой.

■ Подсоединение компактных вспышек

Способы подсоединения внешних вспышек и работы с ними различаются в зависимости от конкретного устройства. Рекомендуется ознакомиться с прилагаемой к вспышке документацией для получения подробной информации. Предоставляемые в данном документе инструкции применимы к вспышке FL-LM3.

- Убедитесь, что камера и вспышка выключены. Присоединение или отсоединение вспышки, когда хотя бы одно из устройств — вспышка или камера — включено, может привести к их поломке.

1 Снимите заглушку горячего башмака и подсоедините вспышку.

- Плавно вставьте вспышку в устройство до конца в башмак, пока ее подножка не встанет на место со щелчком.

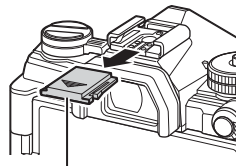

Заглушка на горячий башмак

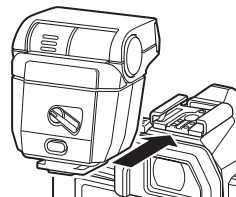

2 Сориентируйте голову вспышки для съемки с отражением или для прямого освещения.

- Голову вспышки можно поворачивать вверх и налево или направо.
- Следует иметь в виду, что мощности фотовспышки может быть недостаточно для оптимальной экспозиции, когда используется отраженное освещение вспышкой.

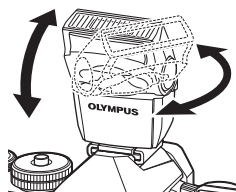

3 Поверните переключатель **ON/OFF** в положение **ON**.

- Поверните этот переключатель в положение **OFF**, когда вспышка не используется.

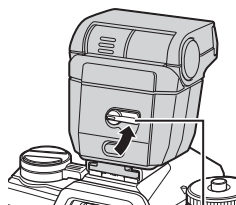

Переключатель **ON/OFF**

■ Отсоединение вспышки

- 1 Удерживая нажатой кнопку **UNLOCK**, осторожно выдвиньте вспышку из горячего башмака.

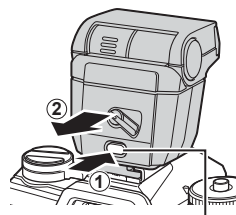

Кнопка **UNLOCK**

Выбор режима вспышки (режим вспышки)

При фотосъемке с использованием совместимой с камерой вспышки можно выбирать режим работы вспышки посредством элементов управления камеры. Включение установленной вспышки автоматически ограничивает величину самой короткой выдержки.

- 1 Нажмите кнопку **OK** для отображения панели управления LV super.
- 2 Кнопками **Δ ∇ ◀ ▶** выберите [Вспышка].
- 3 С помощью переднего диска выберите необходимый параметр.

- Доступ к настройкам вспышки можно получить посредством панели управления LV super.

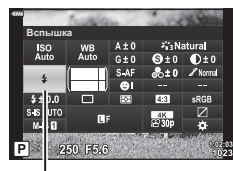

Вспышка

Вспышка





Производительность
вспышки

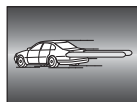

■ Режимы вспышки















 Заполнение	Включает вспышку. • Величину выдержки можно установить в диапазоне между выбранными значениями параметров [ Нижний Порог.] (стр. 171) и [ X-Синхр.] (стр. 171) в  Пользовательском меню  .
 Вспыш. Выкл.	Отключает вспышку. • Вспышка не будет срабатывать, даже если она включена.
 Кр. Глаза	Уменьшает эффект «красных глаз» на портретных фотографиях. Все другие функции вспышки работают как в режиме  (заполнение).
 Медл (замедл. синхронизация по передней шторке)	Выдержки с продолжительными величинами используются для съемки как основного объекта, так и фона. • Продолжительность выдержки устанавливается в соответствии с величиной экспозиции, замеренной камерой, и не ограничивается значением, выбранным для параметра [ Нижний Порог].
 Кр. Гл. Slow	 (замедл. синхронизация) с подавлением эффекта «красных глаз». Время срабатывания вспышки определяется синхронизацией с передней шторкой затвора.
 Медл2 (замедл. синхронизация по задней шторке)	Аналогично  (замедл. синхронизация). • Вспышка срабатывает непосредственно перед закрытием затвора. Сзади движущихся объектов появляются световые полосы.
 FULL,  1/4 и т. д. Ручная настройка	Вспышка срабатывает по выбранному уровню.



- Режим высокоскоростной синхронизации Super FP нужно настраивать с помощью элементов управления вспышки.
- В режиме [] (подавление эффекта «красных глаз») затвор срабатывает примерно через одну секунду после срабатывания подавления эффекта красных глаз. Камеру нельзя сдвигать до окончания съемки.
- [] (подавление эффекта «красных глаз») может не обеспечивать необходимых результатов при некоторых условиях.

■ Режим вспышки и выдержка

Диапазон доступных значений скорости выдержки меняется в зависимости от режима вспышки. Диапазон доступных значений скорости можно еще больше ограничить с помощью параметров в  пользовательском меню.  [X-Синхр.] (стр. 197),  [Нижний Порог] (стр. 197)

Режим экспозиции	Панель управления LV super	Вспышка	Синхронизация вспышки	Выдержка
P/A		Заполн. для вспышки	Синхронизация по передней шторке	30–1/250 с
		Красные глаза		
		Вспышка откл.		
		Кр. гл. slow	Синхронизация по передней шторке	60–1/250 с
		Замедл. синхронизация по передней шторке		
			Замедл. синхронизация по задней шторке	Синхронизация по задней шторке
S/M		Заполн. для вспышки	Синхронизация по передней шторке	60–1/250 с
		Красные глаза		
		Вспышка откл.	—	—
		Замедл. синхронизация по задней шторке	Синхронизация по задней шторке	60–1/250 с
B*		Заполн. для вспышки	Синхронизация по передней шторке	—
		Красные глаза		
		Вспышка откл.	—	—
		Замедл. синхронизация по задней шторке	Синхронизация по задней шторке	—

* Синхронизация по задней шторке недоступна при выборе параметра [ЖИВАЯ КОМПОЗИЦИЯ] (стр. 47).

* Самая короткая выдержка доступна, когда время срабатывания вспышки равняется 1/250 с. Яркий фон на снимках, полученных со вспышкой, может быть переэкспонированным.

- Скорость синхронизации вспышки для бесшумных режимов (стр. 74), съемки в супер-HD (стр. 76) и брекетинга фокусировки (стр. 134) равняется 1/50 с. Если параметру [ISO] присвоено значение больше ISO 8000 при использовании настройки, которой требуется электронный затвор (например, бесшумный режим или брекетинг фокусировки), то скорость синхронизации вспышки устанавливается равной 1/20 с. Для скорости синхронизации вспышки также устанавливается значение 1/20 с при брекетинге ISO (стр. 133).
- Даже минимальный уровень освещения от вспышки может быть слишком ярким на короткой дистанции. Для предотвращения переэкспонирования на снимках с короткой дистанции следует установить режим **A** или **M** и выбрать меньшую диафрагму (с более высоким f-числом) или выбрать меньшее значение для параметра [ISO].

Регулировка мощности вспышки (управление интенсивностью вспышки)

Мощность вспышки можно отрегулировать, если объект является переэкспонированным или недоэкспонированным, несмотря на то, что экспозиция установлена правильно для остальной части кадра.

Коррекция вспышки доступна во всех режимах, кроме режима [V Вручную] (ручная настройка).

- При выборе режима [V Вручную] корректировать работу вспышки можно, если нажать стрелку ∇ и выбрать пункт [V FULL], а затем вращать передний диск.

1 Нажмите кнопку \odot для отображения панели управления LV super.

2 Кнопками $\Delta \nabla \triangleleft \triangleright$ выберите [V].

3 С помощью переднего диска выберите необходимый параметр.

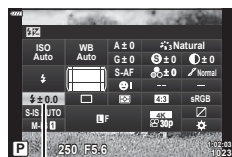











- Изменения интенсивности, выполненные во внешней вспышке, добавляются к настройкам, выполненным в камере.

Имеется возможность выбора способа обработки снимков во время съемки для оптимизации цвета, тона и других характеристик. Выбор можно делать из предустановленных режимов цвета в соответствии с объектом съемки или художественным замыслом. Контраст, резкость и другие установки можно изменять для каждого режима по-отдельности. Также можно добавлять художественные эффекты с помощью арт-фильтров. Арт-фильтры предоставляют возможность настройки дополнительных эффектов для рамки и тому подобное. Изменения, сделанные в отношении отдельных параметров, сохраняются независимо для каждого режима цвета и арт-фильтра.

- Условия данного пункта имеют силу как во время фотосъемки, так и во время записи видеороликов.

■ Параметры режима цвета

 i-Enhance	Камера корректирует цвет и контраст для получения оптимальных результатов в соответствии с типом объекта съемки (стр. 104).
 Яркий	Обеспечивает яркие цвета
 Естественный	Обеспечивает естественные цвета
 Пригл.	Подходит для снимков, которые будут впоследствии обрабатываться.
 Портрет	Оптимизирует цветовые оттенки кожи.
 Однотонный	Снимки сохраняются однотонными. Можно применять фильтры с цветовыми эффектами и выбрать цветовой тон (стр. 104).
 Польз.	Обеспечивает изменение параметров режима цвета для создания пользовательского варианта выбранного режима цвета.
 e-Portrait	Оптимизация цвета кожи.
 Подводная съемка	Снимки обрабатываются для получения ярких цветов в подводных условиях. • Рекомендуется установить значение [Откл.] для параметра [⚡+WB] (стр. 171) при выборе данного варианта.
 Создание цвета	Обеспечивает настройку оттенка и цвета в соответствии с художественной целью (стр. 100).

ART 1	Поп Арт	Использует настройки арт-фильтра. Также можно использовать художественные эффекты.
ART 2	Мягкий Фокус	
ART 3	Бледные Цвета	
ART 4	Светлые тона	
ART 5	Зернистость	
ART 6	Пинхол	
ART 7	Диорама	
ART 8	Кросс Процесс	
ART 9	Легкая Сепия	
ART 10	Резкие тона	
ART 11	Key Line	
ART 12	Акварель	
ART 13	Винтаж	
ART 14	Частичный Цвет	
ART 15	Bleach Bypass	
ART 16	Диффузионный фильтр	

- Арт-фильтры могут применяться только к снимкам в формате JPEG. Значение [RAW+JPEG] выбирается автоматически вместо [RAW].
- В зависимости от места съемки результаты применения некоторых настроек могут быть незаметны, при этом в других случаях переходы цветовых тонов могут быть резкими или изображение может стать после обработки более «зернистым».



- Убрать или открыть режимы цвета можно с помощью пункта [Настр. Режимы Съемки] (стр. 166) в пользовательском меню.

- 1 Нажмите кнопку для отображения панели управления LV super.
- 2 Кнопками выберите [Режим Цвета].

Режим Цвета



- 3 С помощью переднего диска выберите необходимый параметр.
 - В зависимости от выбранного варианта параметры режима цвета могут отображаться в панели управления LV super. Параметры можно настраивать по желанию (стр. 101–104).



Изменяется в зависимости от выбранного режима

Настройка общего цвета

(Создание цвета)

Общий цвет снимка можно настраивать посредством комбинирования 30 уровней оттенка и 8 уровней насыщенности.

1 Нажмите кнопку **OK** для отображения панели управления LV super.

2 Кнопками **Δ ∇ <D>** выберите [Режим Цвета].

3 Вращением переднего диска выделите [Создание цвета].

- Пункт **Цвет/Яркий** появится на панели управления LV super.

4 Выделите **Цвет/Яркий** стрелками **Δ ∇** и нажмите кнопку **OK**.

5 Настройка насыщенности и оттенка.

- Вращайте передний диск для настройки оттенка.
- Вращайте задний диск для настройки насыщенности.
- Для восстановления значений по умолчанию нажмите и удерживайте кнопку **OK**.

6 Для сохранения изменений нажмите кнопку **OK**.

- Сохранить внесенные изменения можно также полунажатием кнопки затвора.

- При выборе для параметра качества изображения значения [RAW] фотоснимки сохраняются в формате RAW+JPEG (стр. 88, 129).
- Снимки, полученные с параметром [HDR] (стр. 137) или [Мультиэкспозиция] (стр. 139), сохраняются в соответствии с настройкой [Естественный].
- Параметр [Создание цвета] можно назначить элементу управления камеры. Доступ к нему может осуществляться посредством клавиши, назначенной в настройках [Мульти-функ.] (стр. 113).

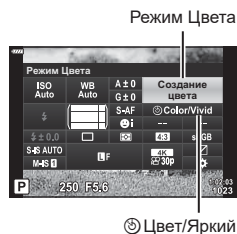

Точная настройка резкости

(Резкость)

Обеспечивает настройку резкости изображения. Линии контура могут быть усилены для получения четкого и чистого снимка. Настройки сохраняются отдельно для каждого режима цвета.

- 1 Нажмите кнопку **OK** для отображения панели управления LV super.
- 2 Кнопками **Δ ∇ ◀ ▶** выберите [Резкость].
- 3 С помощью переднего диска выберите необходимый параметр.



Точная настройка контраста

(Контраст)

Обеспечивает настройку контраста изображения. Увеличение контраста усиливает разницу между светлыми и темными областями для получения более интенсивного, отчетливого снимка. Настройки сохраняются отдельно для каждого режима цвета.

- 1 Нажмите кнопку **OK** для отображения панели управления LV super.
- 2 Клавишами **Δ ∇ ◀ ▶** выберите [Контраст].
- 3 С помощью переднего диска выберите необходимый параметр.



Точная настройка насыщенности

(Насыщен.)

Обеспечивает настройку цветовой насыщенности. Увеличение насыщенности делает снимки более яркими. Настройки сохраняются отдельно для каждого режима цвета.

- 1 Нажмите кнопку **OK** для отображения панели управления LV super.
- 2 Кнопками **Δ ∇ ◀ ▶** выберите [Насыщен.].
- 3 С помощью переднего диска выберите необходимый параметр.



Точная настройка тона

(Градация)

Обеспечивает настройку яркости и затенения. Приближает характеристики снимков к тому, что наблюдается, например, при увеличении яркости всего снимка в целом. Настройки сохраняются отдельно для каждого режима цвета.

- 1 Нажмите кнопку **OK** для отображения панели управления LV superg.
- 2 Кнопками **Δ ▽ <D>** выберите [Градация].
- 3 С помощью переднего диска выберите необходимый параметр.

Градация



Авто (Осв. Теней)	Разделение изображения на детализированные участки с отдельной настройкой яркости для каждого из них. Эта настройка эффективна в случае изображений с участками большой контрастности со слишком яркими оттенками белого или слишком темными оттенками черного цвета.
Нормально (Градац. Нормально)	Оптимальное затенение. Рекомендуется для большинства условий.
Высок. (Градац. Выс. Ключ)	Используется тон, подходящий для яркого объекта.
Низкий (Градац. Низк. Ключ)	Используется тон, подходящий для темного объекта.

Применение эффектов фильтра к монохромным изображениям (Цветной фильтр)

Эффекты цветного фильтра можно добавлять при выборе для цветового режима значения [Однотонный] (стр. 98). В зависимости от цвета объекта эффекты цветного фильтра могут увеличить яркость объекта или контраст. Оранжевый цвет добавляет больше контраста, чем желтый, красный больше, чем оранжевый. Зеленый является оптимальным выбором для портретов и других подобных снимков.

- 1 Нажмите кнопку \odot для отображения панели управления LV super.
- 2 Кнопками $\Delta \nabla \triangleleft \triangleright$ выберите [Режим Цвета].
- 3 Выберите [Однотонный] с помощью переднего диска.
- 4 Кнопками $\Delta \nabla \triangleleft \triangleright$ выберите [Цветной фильтр].

Цветной фильтр



- 5 Выберите необходимый элемент с помощью переднего диска.

N:Нет	Без применения эффекта фильтра.
Ye:Желтый	Воспроизводит четкие очертания белого облака на естественно синем небе.
Or:Оранжевый	Слегка акцентирует синее небо или свет солнца на закате.
R:Красный	Еще больше выделяет синее небо или осеннюю листву.
G:Зеленый	Добавляет теплые тона для кожи на портретах. Зеленый фильтр также подчеркивает красные тона губной помады.

Настройка тона монохромного изображения (Монохром)

Добавляет цветовой оттенок на черно-белые фотографии в режиме цвета [Однотонный] (стр. 98).

- 1 Нажмите кнопку **OK** для отображения панели управления LV super.
- 2 Кнопками **Δ ∇ <D>** выберите [Режим Цвета].
- 3 Выберите [Однотонный] с помощью переднего диска.
- 4 Кнопками **Δ ∇ <D>** выберите [Монохром].



- 5 С помощью переднего диска выберите необходимый параметр.

N:Нормальный	Создает обычное черно-белое изображение.
S:Сепия	Позволяет снимать в однотонном режиме с оттенком сепия.
B:Синий	Позволяет снимать в однотонном режиме с синим оттенком.
P:Пурпурный	Позволяет снимать в однотонном режиме с пурпурным оттенком.
G:Зеленый	Позволяет снимать в однотонном режиме с зеленым оттенком.

Настройка эффектов i-Enhance (Эффект)

Позволяет выбирать величину воздействия эффекта i-Enhance, если для режима цвета выбрано значение [i-Enhance] (стр. 98).

- 1 Нажмите кнопку **OK** для отображения панели управления LV super.
- 2 Кнопками **Δ ∇ <D>** выберите [Эффект].
- 3 С помощью переднего диска выберите необходимый параметр.

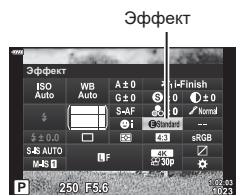

Низкий (Эффект: низкий)	Применение к изображениям низкого значения эффекта i-Enhance.
Стандартный (Эффект: стандартный)	Применение к изображениям стандартного значения эффекта i-Enhance.
Высокий (Эффект: высокий)	Применение к изображениям высокого значения эффекта i-Enhance.

Выбор формата цветопередачи (Цвет. Простр.)

Выбор формата позволяет обеспечить правильную цветопередачу при воспроизведении снимков на мониторе или при печати на принтере. Эта функция эквивалентна функции [Цвет. Простр.] (стр. 172) в Пользовательском меню.

- 1 Нажмите кнопку **OK** для отображения панели управления LV super.
- 2 Кнопками **Δ ▽ ◀ ▶** выберите [Цвет. Простр.].
- 3 С помощью переднего диска выберите необходимый параметр.

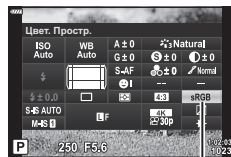

Цвет. Простр.

sRGB	Общепринятым является стандартное цветовое пространство систем Windows. Оно имеет широкое распространение на мониторах, принтерах, цифровых камерах и в компьютерных приложениях. Эта настройка рекомендуется в большинстве ситуаций.
AdobeRGB	Стандартное цветовое пространство, разработанное компанией Adobe Systems Inc. Оно позволяет воспроизводить более широкий цветовой диапазон, нежели sRGB. Точная цветопередача доступна только в программах и на устройствах (мониторы, принтеры и т. д.), которые поддерживают данный стандарт. Нижнее подчеркивание («_») добавляется в начало имени файла (например, «_xxx0000.jpg»).

- [AdobeRGB] недоступно в режиме **AUTO** (Auto), (стр. 49), **SCN** (стр. 50), **ART** (стр. 55), HDR или съемки видеоролика (Movie).

Изменение яркости светлых и темных зон

(Упр. светами и тенями)

Позволяет настраивать яркость отдельно для светлых и темных зон, а также полутонов. Предоставляет более широкое управление экспозицией по сравнению с одной только коррекцией экспозиции. Можно выборочно делать светлые зоны темнее или темные зоны светлее.

- 1 Нажмите кнопку **OK** для отображения панели управления LV super.

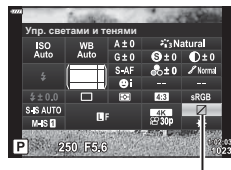

Упр. светами и тенями

- 2 Кнопками **Δ ▽ ◀ ▶** выберите [Упр. светами и тенями] и нажмите кнопку **OK**.
- 3 Нажмите кнопку **INFO** button для выбора необходимого диапазона тонов.
 - Диапазон тонов меняется при каждом нажатии кнопки.



Выбранный диапазон тонов

- 4 Вращением дисков выберите необходимые настройки.
 - **[Тени и света.]** выбрано
Позволяет настраивать светлые зоны передним диском, а темные зоны задним диском.
 - **[Средние тона]** выбрано
Используйте передний или задний диск.
 - Нажмите и удерживайте кнопку **OK** для восстановления формы кривой по умолчанию.

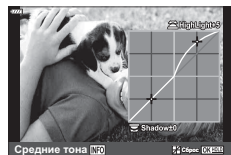

- 5 Для сохранения изменений нажмите кнопку **OK**.
 - Сохранить внесенные изменения можно также полужатием кнопки затвора.

Назначение функций кнопкам (Функция Кнопки)

Кнопкам можно назначать другие действия вместо уже существующих у них функций.

Функции, назначенные с помощью настройки [📷 Функция Кнопки], действуют только при фотосъемке. Функции, назначенные с помощью настройки [📺 Функция Кнопки] действуют в режиме 📺 (видеоролика) (стр. 145).

■ Настраиваемые элементы управления

Кнопка	По умолчанию	Кнопка	По умолчанию
ISO Функция Кнопки	ISO	📷 Функция	📷 (Фотоснимок), 📺 (Видеоролик)
☒ Функция Кнопки	☒ (Коррекция экспозиции)	🔍 Функция**1*2	Выбор области АФ (Фотоснимок), Быстр. функц. (Видеоролик)
Ⓜ Функция	Ⓜ REC	▶ Функция*3	⚡ (Фотоснимок), Электрон. зум*5 (Видеоролик)
AF-ON Функция Кнопки	📷/📺 (Фотоснимок), Откл. (Видеоролик)	▼ Функция*3	📷/📺 (Фотоснимок), WB (Видеоролик)
O Функция	O	L-Fn Функция*4	АФ Стоп

*1 Назначение [Быстр. функц.] кнопке 🔍 распространяется на каждую из кнопок Δ ▽ ◀ ▶.

*2 Назначение [::] кнопке 🔍 позволяет использовать ее для выбора мишени АФ.

*3 Для использования функций [▶ Функция] и [▼ Функция] нужно сначала установить значение [Быстр. функц.] для параметра [🔍 Функция].

*4 Кнопку L-Fn можно использовать для функций, имеющихся на некоторых моделях объективов.

*5 Доступно только для объективов с механическим зумом.

Для изменения функции назначенной кнопке выполните следующие действия.

































- 1 Нажмите кнопку **OK** для отображения панели управления LV super.
- 2 Кнопками Δ ▽ ◀ ▶ выберите [Функция Кнопки], а затем нажмите кнопку **OK**.
 - [📷 Функция Кнопки] из Пользовательского меню (стр. 164) отображается в режиме фотосъемки, а [📺 Функция Кнопки] из пункта настройки [📺 Кнопка/Диск/Переключатель] (стр. 145) отображается в режиме съемки видеоролика.
- 3 Выделите нужный элемент управления с помощью кнопок со стрелками Δ ▽ и нажмите кнопку ▶.
- 4 Выделите функцию с помощью кнопок Δ ▽ и нажмите кнопку **OK**, чтобы назначить эту функцию выбранному элементу управления.
 - Доступные функции различаются в зависимости от кнопки.







Функция Кнопки

■ Доступные действия









Действия	Функция
АФ Стоп	Приостанавливает автофокусировку. Фокусировка блокируется, а автофокусировка приостанавливается при нажатии элемента управления. Применимо только для кнопок объективов L-Fn .
AEL/AFL (AEL/AFL)	Блокирование фокусировки и/или экспозиции. При использовании для блокирования экспозиции элемент управления блокирует экспозицию при первом нажатии, и разблокирует ее при втором нажатии. Поведение элемента управления настраивается с помощью пункта [AEL/AFL] в * Пользовательском меню A1 (стр. 177).
REC (запись видео)	Элемент управления функционирует как кнопка записи видеоролика. Нажатие запускает или останавливает запись.
Быстр. функц. ([M]/[L]/[P]/[V])	Позволяет присваивать действия кнопкам со стрелками (Δ ∇ <D>). Можно назначить следующие действия: <D> кнопка: [L] (выбор мишени Аф) Δ кнопка: [M] (коррекция экспозиции) >D> кнопка: [P] (вспышка) ∇ кнопка: [V] (режим работы затвора) • Использование [D> Функция] и [∇ Функция] позволяет назначать действия соответственно для кнопок >D> и ∇.
Репетир (R)	Фиксирует выбранную величину диафрагмы. Это позволяет оценить глубину поля резкости. При нажатии этой кнопки диафрагма прикрывается до текущего выбранного значения. Параметры репетира можно выбрать с помощью пункта [R Настройки] в * Пользовательском меню D2 (стр. 167). • Это действие доступно только для настройки [F Функция Кнопки].
Баланс белого по эталону	Позволяет измерять величину для баланса белого по эталону (стр. 84). Поместите в кадр эталонный объект (лист белой бумаги или что-то подобное), нажмите и удерживайте элемент управления, а затем нажмите кнопку спуска. После этого отобразится список параметров баланса белого по эталону, из которого можно выбрать место для сохранения нового значения. • Это действие доступно только для настройки [F Функция Кнопки].
Выбор Зоны Аф ([L])	Позволяет настраивать мишени Аф. Можно выбирать режим (стр. 65) и расположение (стр. 66) мишени Аф, а также настраивать параметры приоритетности лица/глаз для Аф (стр. 67). Нажмите элемент управления для просмотра окна выбора мишени Аф. С помощью переднего и заднего диска выберите режим мишени и установите параметры приоритета лица/глаз для Аф. Используйте кнопки со стрелками, чтобы выбрать расположение мишени Аф.
[L] Нач. полож. (АФ начальное положение) ([L]HP)	Вызов ранее сохраненных настроек «начального положения» для [Реж.Автофок.], [Реж. мишени Аф] и [Мишень Аф]. Нажмите элемент управления, чтобы вызвать сохраненные настройки, а затем нажмите его еще раз, чтобы восстановить настройки, которые действовали ранее. Настройки начального положения сохраняются с помощью пункта [L] Уст. нач. пол.] в * Пользовательском меню A2 (стр. 181). • Это действие доступно только для настройки [F Функция Кнопки].











Действия	Функция
Pf (переключение Af/Pf)	Реализует переключение между Af и Pf. При первом нажатии выбирается Pf, повторное нажатие выполняет возврат к предыдущему режиму. Режим фокусировки можно также выбирать, удерживая эту кнопку нажатой и вращая диск. Этот параметр является недействительным, если для параметра [☑ Функция перекл.] выбрано значение [режим2].
RAW  (качество RAW)	Выполняет переключение между настройками RAW + JPEG и JPEG [☑ ]. Нажатие элемента управления переключает RAW или JPEG на RAW + JPEG или RAW + JPEG на JPEG. Помимо этого можно настроить качество изображения, удерживая эту кнопку нажатой и вращая диск • Это действие доступно только для настройки [☑ Функция Кнопки].
Тест Снимок ( ТЕСТ)	Позволяет сделать тестовый снимок. Можно просматривать результаты действия выбранных настроек на фактическом фотоснимке. Если удерживать элемент управления нажатым при нажатии кнопки спуска, можно просматривать полученный результат, но снимок не будет сохраняться на карту памяти. • Это действие доступно только для настройки [☑ Функция Кнопки].
 /  (Подводная широкоугольная/макро съемка)	Нажатие кнопки приводит к переключению между режимами  и  . При нажатии и удерживании этой кнопки происходит возврат к исходному режиму съемки. При использовании объективов с электронным зумом переключение между  и  приводит к автоматическому включению параметра широкоугольной и телефото съемки. • Это действие доступно только для настройки [☑ Функция Кнопки].
Экспозиция  ()	Позволяет настраивать экспозицию. Удерживайте элемент управления нажатым и вращайте передний или задний диск. Также можно нажать эту кнопку, чтобы вызвать настройки, а затем вращать диски. Доступные настройки зависят от режима съемки: [P]: С помощью переднего или заднего диска, или кнопок со стрелками   установите коррекцию экспозиции. Кнопками   выполните переключение программы. [A]: С помощью переднего или заднего диска, или кнопок со стрелками   установите коррекцию экспозиции. Кнопками   настройте диафрагму. [S]: С помощью переднего или заднего диска, или кнопок со стрелками   установите коррекцию экспозиции. Кнопками   настройте выдержку. [M]: С помощью заднего диска или кнопок со стрелками   установите величину выдержки. С помощью переднего диска или кнопок   установите диафрагму. [B]: С помощью заднего диска или кнопок со стрелками   выполните переключение между съемкой с ручной выдержкой по времени и комбинированной фотосъемкой в реальном времени. С помощью переднего диска или кнопок   настройте диафрагму.
Цифровой телеконв. ()	Позволяет включать или выключать цифровой телеконвертер (стр. 130). Первое нажатие приводит к увеличению масштаба, а повторное к его уменьшению.



Действия	Функция
Корр. трапец. искр. ()	Нажатие элемента управления позволяет просматривать настройки (стр. 141). После изменения настроек нажмите элемент управления еще один раз для выхода. Чтобы отменить коррекц.трапец.искр., нажмите и удерживайте элемент управления. • Это действие доступно только для настройки [ Функция Кнопки].
Корр. «рыбий глаз» ()	Позволяет выполнять коррекцию «рыбий глаз» (стр. 200). Однократное нажатие включает коррекцию «рыбий глаз». Повторное нажатие отключает эту операцию. Удерживайте кнопку и вращайте передний или задний диск, чтобы выбрать для параметра [Угол] значение 1, 2 или 3. • Это действие доступно только для настройки [ Функция Кнопки].
Увеличить ()	Первое нажатие элемента управления приводит к увеличению масштаба кадра, второе нажатие к его уменьшению (стр. 68). Нажатие элемента управления в третий раз приводит к отмене масштабирования. Чтобы скрыть рамку масштабирования, нажмите и удерживайте элемент управления. Используйте сенсорные элементы управления или кнопки со стрелками ( ) для выбора положения рамки масштабирования.
HDR	Включает режим HDR (стр. 137). Первое нажатие включает HDR. Повторное нажатие отключает этот режим. Удерживайте эту кнопку и вращайте передний или задний диск для изменения настроек HDR, включая брекетинг HDR. • Это действие доступно только для настройки [ Функция Кнопки].
Брекет.	Включает брекетинг (стр. 132). Первое нажатие включает брекетинг. Повторное нажатие выполняет отключение. Удерживайте эту кнопку нажатой и вращайте передний или задний диск, чтобы изменить настройки [Брекетинг]. • Это действие доступно только для настройки [ Функция Кнопки].
ISO	Позволяет изменять настройки [ISO] (стр. 70). Удерживайте нажатым элемент управления и вращайте передний или задний диск. Или нажмите эту кнопку для вызова настроек, а затем вращайте диски. С помощью переднего или заднего диска, или кнопок со стрелками <  > внесите изменения в настройки.
ББ (баланс белого)	Позволяет изменять настройки [ББ] (стр. 83). Удерживайте нажатым элемент управления и вращайте передний или задний диск. Или нажмите эту кнопку для вызова настроек, а затем вращайте диски. С помощью переднего или заднего диска, или кнопок со стрелками <  > внесите необходимые изменения в настройки.
Мульти-функ.*	Реализует настройку элемента управления для использования в качестве multifunctional кнопки (стр. 113). Удерживайте элемент управления нажатым и вращайте передний или задний диск, чтобы выбрать выполняемую функцию. Выбранную функцию можно будет выполнять нажатием элемента управления.

Действия	Функция
Конт.коррекц.	Реализует включение или выключение коррекции контуров для фокусировки (стр. 182). Нажмите элемент управления первый раз, чтобы включить коррекцию контуров, и второй раз, чтобы ее отключить. Если коррекция контуров включена, ее параметры (цвет, величина) можно посмотреть, нажав кнопку INFO .

* Многофункциональную кнопку можно назначить для следующих действий:

-  (Упр. светом и тенями),  (Создание цвета),  (ISO) (ISO),  (ББ),  (Увеличить),  (Пропорция изображения),  (S-OVF),  (Конт.коррекц.)

 Отобр. уровня	Позволяет отображать индикатор цифрового уровня. Полосный индикатор уровня экспозиции отображается в функциях видеоискателя. Для выхода нажмите элемент управления еще раз. Эта функция действует в случае, когда значение [Стиль 1] или [Стиль 2] указано для параметра [Стиль ЭВИ] (стр. 199) в  Пользовательском меню  .
 Выбор просмотра (выбор способа отображения)	Реализует переключение между съемкой с помощью видеоискателя и визированием по экрану. Если значение [Откл.] выбрано для настройки [Автоперекл. ЭВИ] (стр. 174), отображение переключается между видеоискателем и монитором. Нажмите и удерживайте элемент управления, чтобы посмотреть параметры [Автоперекл. ЭВИ].
Симул-я опт. видоиск. ()	Включает функцию [Симул-я опт.видоиск.] (стр. 175). Первое нажатие включает симуляцию оптического видеоискателя. Повторное нажатие отключает ее. • Это действие доступно только для настройки  Функция Кнопки].
Ограничит. Аф	Включает ограничитель Аф (стр. 163). Первое нажатие включает [Ограничит. Аф]. Повторное нажатие его отключает. Удерживайте кнопку и вращайте передний или задний диск для выбора из трех сохраненных настроек. • Это действие доступно только для настройки  Функция Кнопки].
Предустан. РФ (PreMF)	Позволяет включать или отключать параметр  Реж. Автофок.] > [Предустан. РФ] (стр. 80). Первое нажатие включает предустановленную ручную фокусировку, а второе нажатие восстанавливает прежний режим фокусировки. Выбрать  Реж.Автофок.] можно по-другому, удерживая элемент управления и вращая диск. Выбор режима фокусировки с помощью пользовательских элементов управления не доступен, когда значение [режим2] выбрано для настройки  Функция рычага функций] (стр. 164).
Настройка объектива (Exif Обектив)	Выполняет вызов ранее сохраненных данных объектива (стр. 198). Вызываются сохраненные данные текущего объектива после его замены или после других подобных операций.
Режим IS	Реализует включение или отключение [Стабилизации] (стр. 86). Первое нажатие задает значение [Откл.], а повторное нажатие включает стабилизацию. Удерживайте элемент управления нажатым и вращайте передний или задний диск для доступа к настройкам [Стабилизации].

Действия	Функция
Скан. мерцания (Flicker Scan)	Позволяет настраивать параметры [Скан. мерцания] (стр. 148, 196). Нажатие элемента управления устанавливает режим [Вкл.]. Можно настраивать выдержку для получения оптимальных результатов при просмотре полосного индикатора на дисплее. Повторное нажатие элемента управления вызывает отображение информации о съемке и обеспечивает доступ к другим настройкам. Нажатие и удерживание элемента управления задает значение [Откл.] для параметра [Скан. мерцания].
Вспышка (⚡)	Позволяет настроить параметры вспышки (стр. 95). При первом нажатии происходит отображение параметров вспышки, а при повторном нажатии выполняется выбор выделенного параметра и выход из настройки. Выделять параметры можно с помощью переднего или заднего диска или кнопок со стрелками <D>. <ul style="list-style-type: none"> Эту функцию можно назначить только кнопкам D и V. Сначала необходимо установить для параметра [⏏ Функция] значение [Быстр. функц.]. Это действие доступно только для настройки [📷 Функция Кнопки].
 (серийная съемка/съемка с автоспуском)	Позволяет настроить режим работы затвора (серийная съемка/съемка с автоспуском) (стр. 71). Нажмите кнопку, чтобы отобразить параметры режима работы затвора, а затем выберите необходимый режим с помощью переднего или заднего диска или кнопок со стрелками <D>. <ul style="list-style-type: none"> Это действие доступно только для настройки [📷 Функция Кнопки].
 Блокировка (блокировка элементов сенсорного управления)	Обеспечивает блокирование сенсорных элементов управления. Нажмите и удерживайте кнопку для блокирования сенсорных элементов управления. Повторное выполнение этого действия приводит к их разблокированию. <ul style="list-style-type: none"> Эту функцию можно назначить только кнопкам D и V. Сначала необходимо установить для параметра [⏏ Функция] значение [Быстр. функц.].
Электрон. зум	Позволяет активировать зум-объективы с электроприводом. После нажатия элемента управления кнопками со стрелками выполните увеличение или уменьшение масштаба. Для уменьшения масштаба используйте кнопку со стрелкой F или D, а для увеличения масштаба используйте кнопки V или L. <ul style="list-style-type: none"> Эту функцию можно назначить только кнопкам D и V. Сначала необходимо установить для параметра [⏏ Функция] значение [Быстр. функц.].
Видеоролик  (📹)	Позволяет увеличивать или уменьшать масштаб с помощью телеконвертера для видео (стр. 59). Первое нажатие элемента управления вызывает отображение рамки масштабирования, а повторное нажатие приводит к уменьшению масштаба. При нажатии на элемент управления в третий раз выполняется выход из режима масштабирования; чтобы убрать рамку масштабирования, нажмите и удерживайте элемент управления. С помощью сенсорных элементов управления и кнопок со стрелками (D V <D>) можно выбрать расположение рамки масштабирования. <ul style="list-style-type: none"> Это действие доступно только для параметра [📷 Функция Кнопки].
S-AF	Позволяет выполнять фокусировку с помощью [S-AF]. Нажмите элемент управления для выполнения фокусировки. Фокусировка блокируется во время нажатия на элемент управления. <ul style="list-style-type: none"> Это действие доступно только для параметра [📷 Функция Кнопки].
Откл.	Элемент управления не используется.

■ Использование многофункциональных параметров (Мульти-функ.)

Позволяет назначать несколько функций для одной кнопки.

- Чтобы воспользоваться возможностями многофункциональности, необходимо сначала назначить настройку [Мульти-функ.] какому-либо элементу управления камеры (стр. 107).

Выбор функции

1 Удерживайте нажатой кнопку, которой назначена настройка [Мульти-функ.] и вращайте передний или задний диск.

- Вращайте диск, пока не будет выделена необходимая функция. Отпустите кнопку, чтобы выполнить присвоение выбранной функции.

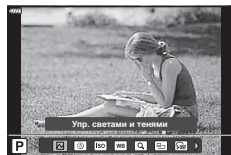

2 Нажмите кнопку, которой назначена настройка [Мульти-функ.].

3 Настройте параметры.

Упр. светами и тенями	Настройте яркость с помощью переднего или заднего диска. Нажмите кнопку INFO и выберите диапазон тонов (светлые зоны, темные зоны, полутона).
Создание цвета	С помощью переднего диска настройте цветовой тон, а с помощью заднего диска насыщенность..
ISO	Выберите настройку с помощью переднего или заднего диска.
ББ	
Увеличить	Приводит к отображению границы масштабирования.
Пропорции Кадра	Выберите настройку с помощью переднего или заднего диска.
Симул-я опт. видоиск.	Нажмите на кнопку для включения или отключения функции.
Конт.коррекц.	

- Можно выбирать из отображающихся параметров.  [Настр.сложных функций] (стр. 166)

3 Воспроизведение

Отображение информации во время просмотра

Информация о просматриваемом изображении

Упрощенное представление

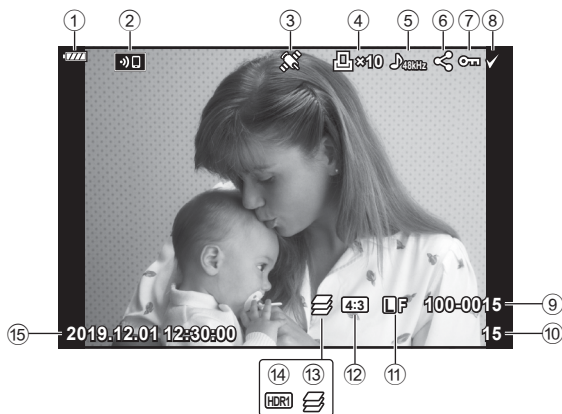

Общее представление

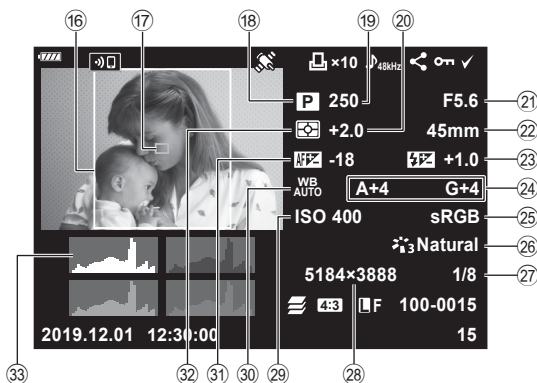

- | | | | |
|---|--------------|--|--------------|
| ① Уровень заряда аккумулятора..... | стр. 26 | ①7 Индикац Зоны Аф..... | стр. 65 |
| ② Подключение к беспроводной сети..... | стр. 202–209 | ①8 Режим съемки..... | стр. 34–59 |
| ③ Добавление информации GPS..... | стр. 207 | ①9 Выдержка..... | стр. 37–43 |
| ④ Порядок печати
Количество экземпляров..... | стр. 120 | ②0 Коррекция экспозиции..... | стр. 64 |
| ⑤ Запись звука..... | стр. 122 | ②1 Значение диафрагмы..... | стр. 37–43 |
| ⑥ Порядок обмена..... | стр. 119 | ②2 Фокусн. Расс. | |
| ⑦ Защита..... | стр. 118 | ②3 Регулировка интенсивности
вспышки..... | стр. 97 |
| ⑧ Выбранное изображение..... | стр. 119 | ②4 Коррекция баланса белого..... | стр. 85 |
| ⑨ Номер файла..... | стр. 172 | ②5 Цвет. Простр..... | стр. 105 |
| ⑩ Номер кадра | | ②6 Режим Цвета..... | стр. 98, 129 |
| ⑪ Качество изображения..... | стр. 88, 129 | ②7 Степень сжатия..... | стр. 198 |
| ⑫ Соотношение сторон..... | стр. 87 | ②8 Подсчет Пикселей..... | стр. 198 |
| ⑬ Наложение фокуса..... | стр. 134 | ②9 Чувствительность ISO..... | стр. 70, 80 |
| ⑭ Изображение HDR..... | стр. 137 | ③0 Баланс белого..... | стр. 83 |
| ⑮ Дата и время..... | стр. 27 | ③1 Регулировка фокуса..... | стр. 163 |
| ⑯ Граница соотношения сторон..... | | ③2 Режим замера..... | стр. 82 |
| | | ③3 Гистограмма | |

Переключение отображаемой информации

Для переключения информации, отображаемой во время воспроизведения, нажмите кнопку **INFO**.

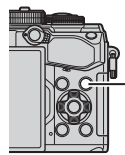

Кнопка **INFO**











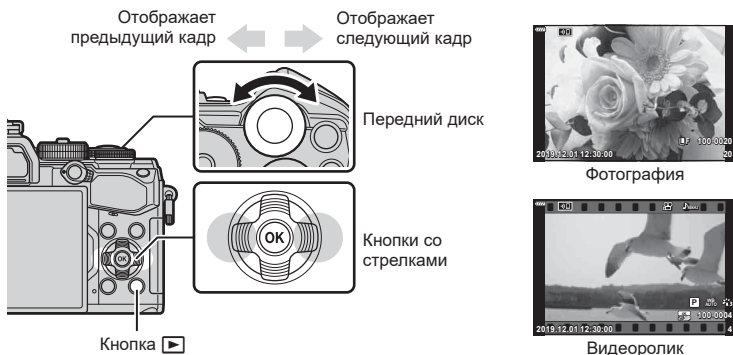

















- К информации, отображаемой во время просмотра, можно добавить гистограмму, данные о светах и тенях и Лайтбокс. [Info] (стр. 190)

Просмотр фотографий и видеороликов

1 Нажмите кнопку .



- Отобразится последняя фотография или видеоролик.
- Выберите нужную фотографию или видеоролик с помощью переднего диска управления () или стрелок.
- Чтобы вернуться в режим съемки, наполовину нажмите кнопку спуска затвора.



Задний диск ()	Увеличение () / Каталог ()
Передний диск ()	Предыдущий () / Следующий () Эта операция также доступна в режиме воспроизведения крупным планом.
Кнопки со стрелками (   )	Покадровое воспроизведение: Далее () / назад () / громкость ( ) Воспроизведение крупным планом: изменение области просмотра Для перехода к следующему () или предыдущему кадру () при воспроизведении крупным планом нажмите кнопку INFO . Нажмите кнопку INFO еще раз, чтобы открыть рамку увеличения, и измените ее положение кнопками     . Просмотр в режиме каталога/календаря: выделение изображения
Кнопка INFO	Просмотр информации об изображении
Кнопка  ()	Выбор изображения (стр. 119)
Кнопка  (AEL/AFL)	Защита изображения (стр. 118)
Кнопка 	Удаление изображения (стр. 119)
Кнопка 	Просмотр меню (на экране календаря нажмите эту кнопку для выхода из режима покадрового воспроизведения)

Быстрый поиск фотографий

(просмотр в режиме каталога и календаря)

- В режиме покадрового просмотра поверните задний диск , чтобы перейти к просмотру каталога. Поверните диск еще раз, чтобы перейти к просмотру календаря.
- Поверните задний диск в положение , чтобы вернуться в режим покадрового просмотра.



- Количество кадров для просмотра в режиме каталога можно изменять. [Настр.] (стр. 191)

Увеличение изображения

(Просмотр с увеличением)





В режиме покадрового просмотра поверните задний диск в положение  для увеличения. Поверните диск в положение , чтобы вернуться к покадровому просмотру.



Вращение

(Вращение)

Фотографии можно поворачивать.

- 1 Выведите фотографию на экран и нажмите кнопку .
- 2 Выберите пункт [Вращение] и нажмите кнопку .
- 3 Нажмите кнопку , чтобы повернуть изображение против часовой стрелки, или кнопку , чтобы повернуть его по часовой стрелке; изображение поворачивается при каждом нажатии кнопки.
 - Нажмите кнопку , чтобы сохранить настройки и выйти.
 - Повернутое изображение сохраняется с текущей ориентацией.
 - Поворот видео и защищенных изображений не поддерживается.



- Можно настроить автоматический поворот изображений в портретную ориентацию во время просмотра. [Настр.] [меню просмотра] [Настр.] (стр. 153)
Функция [Вращение] недоступна, если для параметра [Настр.] выбрано значение [Откл.].

Просмотр видеоролика

Выберите видеоролик и нажмите кнопку **OK**, чтобы открыть меню просмотра. Выберите **[Воспр. Видео]** и нажмите кнопку **OK**, чтобы начать просмотр. Перемотка вперед и назад осуществляется с помощью **</>**. Чтобы приостановить воспроизведение, нажмите кнопку **OK** еще раз. Приостановив воспроизведение, нажмите кнопку **Δ** для просмотра первого кадра и **∇** — для просмотра последнего кадра. Для просмотра предыдущих и следующих кадров используйте кнопки **</>** или передний диск (**⊙**). Чтобы остановить воспроизведение, нажмите кнопку **MENU**.

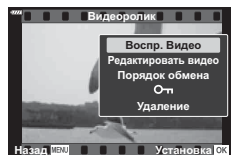

Просмотр видеороликов размером 4 ГБ и более

Размер длинного видеоролика может превышать 4 ГБ. Видеоролики размером более 4 ГБ записываются в виде нескольких файлов. Файлы можно воспроизводить как один видеоролик.

1 Нажмите кнопку **▶**.

- Отобразится последний видеоролик.

2 Выведите на экран нужный видеоролик и нажмите кнопку **OK**.

- Откроется меню со следующими параметрами.

[Воспр. сначала]:	воспроизведение видеоролика, сохраненного в виде нескольких файлов, с начала до конца
[Воспр. Видео]:	воспроизведение файлов по отдельности
[Удалить весь ⊙]:	удаление всех частей поделенного видеоролика
[Удаление]:	удаление файлов по отдельности

- Для воспроизведения видеороликов на компьютере рекомендуем использовать последнюю версию программного обеспечения Olympus Workspace (стр. 211). Прежде чем запустить программное обеспечение в первый раз, подключите камеру к компьютеру.

Защита снимков



Защищайте снимки от случайного удаления. Выведите на экран снимок, который нужно защитить, и нажмите кнопку **Отч (AEL/AFL)**, чтобы добавить на изображение символ **Отч (защита)**. Чтобы снять защиту, нажмите кнопку **Отч (AEL/AFL)** еще раз. Также можно защитить несколько выбранных изображений. **И** «Выбор нескольких изображений (**Отч**, Удалить Выделенное, Выбранный порядок)» (стр. 119)

- После форматирования с карты памяти будут удалены все данные, включая защищенные изображения.

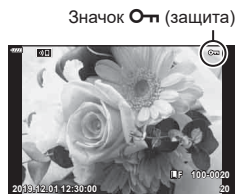

Значок **Отч** (защита)

Удаление снимков

(Удаление)

Выведите на экран изображение, которое нужно удалить, и нажмите кнопку . Выберите пункт [Да] и нажмите кнопку .

За счет изменения настроек кнопок можно удалять изображения без шага подтверждения. [Быстр. Удал] (стр. 174)

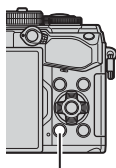

Кнопка

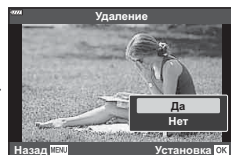

Установка очередности переноса изображений

(Порядок обмена)

Изображения, которые нужно перенести на смартфон, можно выбрать заранее. Во время воспроизведения изображений, которые нужно перенести, нажмите кнопку , чтобы отобразить меню просмотра. Выбрав [Порядок обмена] и нажав кнопку , нажмите кнопку или , чтобы установить очередность переноса изображения; при этом отобразится значок . Для отмены порядка обмена нажмите кнопку или .

Выбрать изображения для переноса и заранее установить порядок обмена можно одновременно. «Выбор изображений (Оп, Удалить Выделенное, Выбранный порядок)» (стр. 119), «Передача изображений в смартфон» (стр. 205)

- Список изображений для переноса может содержать не более 200 кадров.
- Порядок обмена не может включать изображения в формате RAW.



Изображения также можно пометить для обмена с помощью кнопки (). Если кнопке () в данный момент назначена функция, отличающаяся от , назначьте ей функцию с помощью параметра [Функция ()] в пользовательских меню (стр. 164).



Выбор изображений

(Оп, Удалить выделенное, Выбранный порядок)

Можно выбрать несколько изображений, к которым следует применить функции [Оп], [Удалить Выделенное] или [Выбранный порядок].

Нажмите кнопку () , чтобы выбрать изображение. На изображении появится значок . Чтобы отменить выбор, повторно нажмите кнопку ().

Нажмите кнопку , чтобы открыть меню, а затем выберите [Оп], [Удалить Выделенное] или [Выбранный порядок].

Эта функция также доступна в режиме покадрового просмотра.



Цифровой порядок печати можно сохранять на карте памяти в виде списка снимков, предназначенных для печати, с указанием необходимого количества экземпляров. Фотографии можно напечатать в центре полиграфии, который работает с форматом DPOF. Карта памяти необходима для создания порядка печати.

■ **Создание порядка печати**

- 1 Нажмите кнопку **OK** во время просмотра и выберите **[D]** (Порядок печати).
- 2 Выберите **[D]** или **[D]ALL** и нажмите кнопку **OK**.

Отдельная фотография

Кнопками **<D>** выберите кадр, который нужно напечатать, затем кнопками **Δ ▽** выберите количество экземпляров.

- Для того чтобы отложить для последующей печати несколько фотографий, повторите этот шаг. Нажмите кнопку **OK**, когда все снимки будут выбраны.

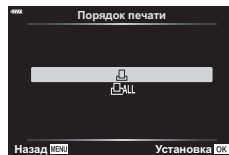

Все фотографии

Выберите **[D]ALL** и нажмите кнопку **OK**.

- 3 Выберите формат даты и времени и нажмите кнопку **OK**.

Нет	Печать фотографий осуществляется без указания даты и времени.
Дата	Во время печати на фотографии наносится дата съемки.
Время	Во время печати на фотографии наносится время съемки.

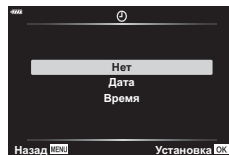













- В процессе печати данную настройку изменить нельзя.

- 4 Выберите **[Установка]** и нажмите кнопку **OK**.
 - Параметры применяются ко всем снимкам, сохраняемым на карте памяти, используемой для просмотра.
 - Нельзя использовать камеру для изменения порядка печати, созданного на другом устройстве. После создания нового порядка печати имеющийся порядок печати, созданный на другом устройстве, удаляется.
 - Порядок печати не может включать изображения в формате RAW или видеоролики.

■ Удаление всех или отдельных фотографий из порядка печати

Можно сбросить данные о печати как для всех отложенных фотографий, так и для отдельных снимков.

- 1 Нажмите кнопку  во время просмотра и выберите [] (Порядок печати).
- 2 Выберите [] и нажмите кнопку .
 - Для того чтобы удалить все фотографии из порядка печати, выберите [Сброс] и нажмите кнопку . Для выхода без удаления всех фотографий выберите [Сохранить] и нажмите кнопку .
- 3 Выберите фотографии, которые нужно удалить из порядка печати, с помощью кнопок  .
 - Используйте , чтобы установить количество экземпляров, равное . Когда все фотографии, которые необходимо удалить из порядка печати, выбраны, нажмите кнопку .
- 4 Выберите формат даты и времени и нажмите кнопку .
 - Данный параметр применяется ко всем кадрам, содержащим данные об отложенной печати.
 - Параметры применяются ко всем снимкам, сохраняемым на карте памяти, используемой для просмотра.
- 5 Выберите [Установка] и нажмите кнопку .

Добавление звуковой заметки



Можно добавить звуковую заметку к снимкам с помощью стереомикрофона или приобретаемого отдельно внешнего микрофона. Звуковые заметки заменяют текстовые заметки к снимкам.

- Продолжительность звуковой заметки составляет не более 30 с.

- 1 Выведите на экран изображение, к которому нужно добавить аудиозапись, и нажмите кнопку **OK**.
 - Запись звука не доступна для защищенных изображений.
 - Звуковую заметку также можно добавить к фотографии с помощью функции [Редакт.] в меню воспроизведения. Выберите фотографию с помощью функций [Редакт.] > [Выб. Фото], нажмите кнопку **OK** и выберите **[U]**.
- 2 Выберите **[U]** и нажмите кнопку **OK**.
 - Чтобы выйти без добавления заметки, выберите [Нет].
- 3 Выберите **[U] Старт** и нажмите **OK**, чтобы начать запись.
- 4 Нажмите кнопку **OK**, чтобы закончить запись.
 - Фотографии, сопровождающиеся звуковыми заметками, отмечены значком **[U]** и индикаторами, которые показывают частоту записи.
 - Для удаления заметки выберите [Удаление] на шаге 3.

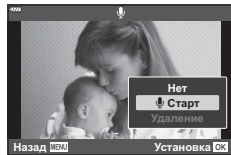
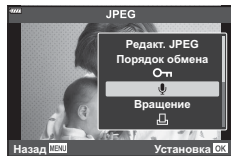

- Запись звуковой заметки осуществляется с той же частотой, что и видеоролик. Частоту можно выбрать с помощью функции [Видео **[U]**] (стр. 146, 150) в **[M]** меню видео.

■ Воспроизведение аудиозаписи

Воспроизведение начинается автоматически, когда на экран выводится фотография со звуковой заметкой. Регулировка звука:

- 1 Нажмите кнопку **[▶]**, чтобы вывести на экран изображение.
- 2 Нажмите стрелку **Δ** или **∇**.
 - Кнопка **Δ**: увеличить громкость.
 - Кнопка **∇**: уменьшить громкость.



Воспроизведение с использованием сенсорного управления

Для работы с изображениями можно использовать сенсорный экран.



■ Полнокадровое воспроизведение

Отображение предыдущего или следующего изображения

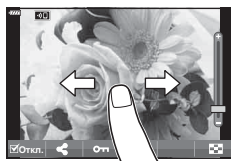
- Двигайте палец влево, чтобы перейти к следующему изображению, или вправо, чтобы перейти к предыдущему.







Увеличить

- Слегка коснитесь экрана, и на нем появятся ползунок и значок .
- Двигайте ползунок вверх или вниз для увеличения или уменьшения.
- Для прокрутки отображаемой области увеличенного изображения перемещайте ее пальцем.
- Нажмите , чтобы перейти к просмотру каталога. Нажмите  еще раз, чтобы перейти к просмотру календаря.



■ Просмотр в режиме каталога/календаря

Отображение предыдущей или следующей страницы

- Двигайте палец вверх, чтобы перейти на следующую страницу, или вниз, чтобы вернуться на предыдущую.
- Кнопками  или  выберите количество отображаемых изображений.  [Настр.] (стр. 166)
- Нажмите  несколько раз, чтобы вернуться к покадровому просмотру.

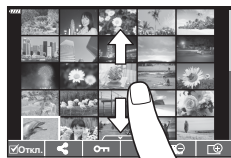





Просмотр изображений

- Нажмите на изображение, чтобы просмотреть его в покадровом режиме.

Выбор и защита снимков

В режиме пок кадрового просмотра слегка коснитесь экрана, чтобы открыть сенсорное меню. Нужную операцию можно выполнить, касаясь значков в сенсорном меню.

	Выберите изображение. Можно выбрать несколько изображений и удалить их одновременно.
	Позволяет выбрать изображения, которые нужно перенести на смартфон.  «Установка очередности переноса изображений (Порядок обмена)» (стр. 119)
	Устанавливает защиту изображения.

- Не прикасайтесь к дисплею ногтями и другими острыми предметами.
- Выполнению операций с сенсорным экраном могут помешать перчатки или защитная пленка экрана.

4 Функции меню

Действия в базовом меню

Меню содержит опции съемки и воспроизведения, которые не отображаются на панели управления LV super и т. п., и позволяют вам изменять настройки камеры по своему усмотрению для облегчения работы с ней.

Вкладка	Название вкладки	Описание
	Меню съемки 1	Пункты меню, связанные с фотографированием. Подготовка камеры к съемке или доступ к базовым настройкам фотосъемки.
	Меню съемки 2	Пункты меню, связанные с фотографированием. Корректировка расширенных настроек фотографирования.
	Меню видео	Пункты меню, связанные с записью видеороликов. Регулировка базовых и пользовательских настроек.
	Меню просмотра	Пункты меню, связанные с воспроизведением и ретушированием.
	Пользовательское меню	Пункты меню для пользовательской настройки камеры.
	Меню настройки	Пункты меню, предназначенные для настройки часов, выбора языка интерфейса и т. п.

1 Нажмите кнопку **MENU**, чтобы открыть меню.



- Руководство отображается в течение примерно 2 секунд после выбора опции. Нажмите на кнопку **INFO**, чтобы увидеть руководство или скрыть его.

2 Используйте кнопки Δ ∇ для выбора вкладки, а затем нажмите на кнопку \odot .

- Вкладка группы меню появляется при выборе пользовательского меню. Используйте кнопки Δ ∇ для выбора группы меню, а затем нажмите на кнопку \odot .

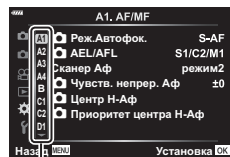

Группа меню

- 3 Выберите пункт с помощью кнопок Δ ∇ и нажмите кнопку \odot для отображения опций выбранного пункта.

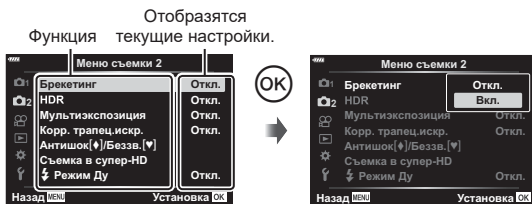

- 4 Воспользуйтесь кнопками Δ ∇ для выделения опции и нажмите кнопку \odot для выбора.

- Несколько раз нажмите кнопку **MENU** для выхода из меню.
- Значения по умолчанию для всех параметров см. в разделе «Настройки по умолчанию» (стр. 231).
- В зависимости от статуса и настроек камеры некоторые пункты меню могут быть недоступны. Недоступные пункты выделены серым цветом, и выбрать их нельзя.
- Вы также можете перемещаться по меню с помощью переднего и заднего дисков управления вместо стрелок.

Использование меню съемки 1/меню съемки 2

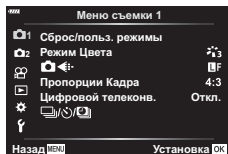

Меню съемки 1

- 1 Сброс/польз. режимы (стр. 127)
- Режим Цвета (стр. 98, 129)
- 2 (стр. 88, 129)
- Пропорции Кадра (стр. 87)
- Цифровой телеков. (стр. 130)
- 3 (привод/таймлапс съемка) (стр. 71, 73, 131)

Меню съемки 2

- 4 Брекетинг (стр. 132)
- HDR (стр. 137)
- Мультиэкспозиция (стр. 139)
- Корр. трапец. искр. (стр. 141)
- Компенсация вибрации [4]/Беззвучный [5] (стр. 142)
- Съемка в супер-HD (стр. 143)
- Режим 6 RC (стр. 143, 218)

Восстановление настроек, принятых по умолчанию (Сброс)

Настройки камеры можно легко сбросить, восстановив конфигурацию по умолчанию. Вы можете сбросить почти все настройки или же только те, которые напрямую связаны с фотографией — по вашему выбору.

- 1 Выберите [Сброс/Польз. режимы] в W меню съемки 1 и нажмите на кнопку **OK**.
- 2 Выберите [Сброс] и нажмите кнопку **▶**.

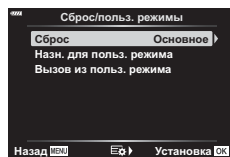





- 3 Выделите [Полн.] или [Основное] и нажмите кнопку **OK**.
 - Чтобы сбросить все настройки, кроме времени, даты и некоторых других, выделите опцию [Полн.] и нажмите кнопку **OK**. [5] «Настройки по умолчанию» (стр. 231)
- 4 Нажмите кнопку **OK** в меню [Сброс/польз. режимы].
- 5 Выберите [Да] и нажмите кнопку **OK**.

Сохранение настроек (Назначение в пользовательский режим)





Редактирование пользовательских настроек

Текущие настройки камеры можно сохранить в любом из трех пользовательских режимов. Вызвать сохраненные настройки можно путем поворота диска выбора режимов в положение **C** или с помощью опции [Вызов из польз. режима]

- [Пользов. режим C2] и [Пользов. режим C3] можно вызывать через опцию [Вызов из польз. режима]
- 1 Скорректируйте настройки, чтобы сохранить их.
 - Установите диск выбора режимов в любое положение, кроме **AUTO** (📷), **ART**, или «видеоролик» (📹).
 - 2 Выберите [Сброс/Польз. режимы] в W меню съемки 1 📷 и нажмите на кнопку .
 - 3 Выберите [Назн. в польз. режим] и нажмите .
 - 4 Выделите желаемый пункт назначения ([Пользов. режим C], [Пользов. режим C2] или [Пользов. режим C3]) и нажмите на клавишу .
 - 5 Выберите [Установка] и нажмите кнопку .
 - Любые имеющиеся настройки будут переписаны.
 - Чтобы восстановить для выбранного пользовательского режима настройки, принятые по умолчанию, выделите опцию [Сброс] и нажмите на кнопку .

Вызов сохраненных настроек

В режимах **P**, **A**, **S**, **M**, **B** и **C** вы можете вызывать из памяти сохраненные настройки, но не режим съемки. Сохраняется тот режим съемки, который задан в настоящее время при помощи диска выбора режимов.

- 1 Выберите [Сброс/Польз. режимы] в 📷 меню съемки 1 и нажмите на кнопку .
 - 2 Выберите [Вызв. из польз. режима] и нажмите .
 - 3 Выделите [Пользов. режим C], [Пользов. режим C2] или [Пользов. режим C3] и нажмите .
 - 4 Выберите [Да] и нажмите кнопку .
- Настройки, сохраненные в режиме [Пользов. режим C], можно вызывать, повернув диск выбора режимов в положение **C**.

Вы можете делать отдельные корректировки контрастности, резкости и других параметров в настройках [Режим Цвета] (стр. 98). Изменения параметров хранятся отдельно для каждого режима цвета.

1 Выберите [Режим Цвета] в Меню съемки 1 и нажмите кнопку .

- Отобразятся режимы цвета, доступные в текущем режиме съемки.

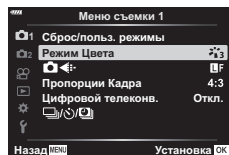

2 Выберите нужный параметр кнопками и нажмите кнопку .

- Для настройки подробных параметров выбранного режима цвета нажмите кнопку . Для некоторых режимов цвета подробные параметры недоступны.
- Изменение контрастности действует только в режиме [Нормально].



- Вы можете уменьшить количество опций режима цвета, отображаемых в меню. [Настр. Режимы Съемки] (стр. 166)





Опции файла фото и размера фото



«Опции файла фото и размера фото ()» (стр. 88)



- Размер изображения JPEG и отношение сжатия в сочетании можно изменять, как и количество пикселей [M] и [S]. [Установка], [Подсчет пикселей] «Сочетания размеров изображения JPEG и отношений сжатия (Установка)» (стр. 198)

Эта опция позволяет вырезать в центре кадра участок тех же размеров, что и параметр размера, выбранный для качества изображения, и увеличивает вырезанную область так, чтобы заполнить весь экран. Коэффициент масштабирования увеличивается примерно в 2x. Это позволяет выходить при увеличении за пределы возможностей фокусного расстояния объектива - хорошая возможность в случае, если вы не можете сменить объектив или если вам сложно подобраться ближе к объекту съемки.

- 1 Выберите [Цифровой телеконв.] в разделе  Меню съемки 1, а затем нажмите кнопку .
- 2 Выделите [Вкл.] и нажмите кнопку .
- 3 Нажмите кнопку **MENU** и выйдите из меню.
 - При выборе опции [Вкл.] коэффициент масштабирования увеличивается на 2x, и отображается значок . Снимки будут записываться с учетом нового коэффициента масштабирования.

Цифровой телеконвертер



- Цифровой телеконвертер нельзя использовать при мультиэкспозиции, при коррекции трапецеидального искривления, коррекции эффекта ультраширокоугольного объектива или при выборе опции съемки панорамы **SCN**.
- Эта функция недоступна, когда информация относительно опции [Видео-эффект] отображается на экране в режиме видеосъемки.
- Эта функция недоступна, когда опция [Видеоролик ] присвоена кнопке с  Функцией кнопки].
- Изображения в формате JPEG записываются в соответствии с указанным коэффициентом масштабирования. В случае изображений RAW в кадре указывается вырезаемый участок масштабирования. Кадр с вырезанным участком масштабирования отображается на изображении во время воспроизведения.
- Во время масштабирования размер мишеней автофокуса увеличивается, а их количество уменьшается.



Автоматическая съемка с заданным интервалом

(таймлапс съемка)

Камеру можно настроить таким образом, чтобы кадры делались через заданной задержкой по времени. Снятые кадры можно также записать в виде видеоролика. Такая настройка возможна только в режимах **P/A/S/M**.

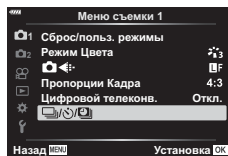
- 1 Выберите опцию  в меню  Меню съемки 1 и нажмите кнопку .



- 2 Выберите [Интерв. съемка/Таймлапс] и нажмите кнопку .
- 3 Выберите [Вкл.] и нажмите кнопку .
- 4 Откорректируйте указанные ниже настройки и нажмите кнопку .

Количество кадров	Задайте количество снимаемых кадров.
Время ожидания начала	Укажите, сколько времени камера будет выжидать до начала интервальной фотосъемки и до съемки первого кадра.
Интервал	Выберите, сколько времени камера будет выжидать между отдельными снимками с того момента, как начнется фотосъемка.
Видео из снимков	Выберите, необходимо ли записать видео из снимков. [Откл.]: камера сохраняет отдельные снимки, но не использует их для создания видео из снимков. [Вкл.]: камера записывает индивидуальные снимки и также использует их для создания видео из снимков.
Параметры видео	Выберите размер кадра ([Разрешение видео]) и частоту смены кадров ([Частота Кадров]) для видеороликов, создаваемых с помощью опции [Видео из снимков].

- 5 Нажмите кнопку  повторно для возвращения в  Меню съемки 1.

- Нажмите на кнопку **MENU** для выхода из меню.
- Значок  появится на экране съемки (значок показывает выбранное количество снимков).

Интервальная фотосъемка по таймеру



- 6 Сделайте снимки.

- Кадры снимаются, даже если изображения не фокусируются в режиме автофокуса. Если вы хотите зафиксировать положение фокуса, снимайте в режиме ручной фокусировки.
- Опция [Просм.Зап.] (стр. 159) работает в течение 0,5 секунды.

- Если время задержки перед началом съемки или интервал между снимками установлен равным или больше 1 минуты 31 секунды, экран и камера будут отключаться после 1 минуты. За 10 секунд до съемки питание автоматически повторно включится. Когда экран выключится, нажмите кнопку затвора, чтобы включить его снова.
- Если режим автофокуса (стр. 80) задан как [C-AF] или [C-AF+TR], эти настройки будут автоматически изменены на [S-AF].
- Во время таймлапс съемки сенсорное управление недоступно.
- Эта функция не может использоваться при съемке в режиме HDR.
- Таймлапс съемку нельзя комбинировать с брекетингом или с мультиэкспозицией.
- Если время зарядки вспышки превышает длительность интервала между снимками, вспышка работать не будет.
- Если камера автоматически отключается между снимками, она одновременно включится для выполнения следующего снимка.
- Если какой-либо из снимков (или несколько) не будут записаны правильно, получить видео из снимков будет невозможно.
- Если на карте памяти недостаточно места, видео из снимков записано не будет.
- Таймлапс съемку отменяет любое из указанных ниже действий: вращение диска выбора режимов, нажатие на кнопку **MENU**, на кнопку , кнопку разблокировки объектива или же подключение кабеля USB.
- Если вы выключите камеру, это также приведет к отмене таймлапс фотосъемки.
- В случае недостаточного заряда аккумулятора съемка может завершаться преждевременно. Перед началом съемки убедитесь, что аккумулятор заряжен.
- Видео из снимков, размер которых отвечает настройкам [4K], могут не отображаться в некоторых компьютерных системах. Дополнительно об этом можно узнать на веб-сайте OLYMPUS.

Варьирование настроек в пределах серии фотоснимков (Брекетинг)

Брекетинг используется для того, чтобы варьировать настройки съемки, такие как экспозиция и баланс белого, в пределах серии снимков. В зависимости от настроек вы можете сочетать несколько разных форм брекетинга. Используйте брекетинг в том случае, если вы не уверены в точности, какие настройки стоит использовать, или если у вас нет времени менять настройки в ходе съемки. Настройки брекетинга можно сохранить и затем вызывать их, просто включив функцию брекетинга.

АЭ Брекет. (Автоматический брекетинг экспозиции)

Камера делает каждый снимок в серии с разной экспозицией. Можно выбрать шаг брекетинга, равный 0,3 EV, 0,7 EV или 1,0 EV. При покaдровой съемке один снимок делается каждый раз, когда вы нажимаете на кнопку затвора до упора, а при съемке серии камера продолжает делать снимки в указанной последовательности, пока кнопка затвора нажимается до упора: без модификации, с отрицательным изменением, с положительным изменением. Количество снимков: 2, 3, 5 или 7.

- Камера модифицирует экспозицию, меняя степень раскрытия диафрагмы и скорость спуска затвора (**P**-режим), скорость спуска затвора (**A**- и **M**-режимы), или только степень раскрытия диафрагмы (**S**-режим). Если выбрать [Все] для режима [ISO Авто] (стр. 170) в **M**-режиме и [AUTO] для [ISO] (стр. 70, 80), камера будет менять экспозицию за счет чувствительности ISO.
- Камера интерполирует текущее значение коррекции экспозиции.



- Величина шага брекетинга зависит от того, какое значение указано в опции [Шаг EV].  [Шаг EV] (стр. 169)
- Брекетинг по экспозиции нельзя сочетать с брекетингом по вспышке или с брекетингом фокусировки.

ББ Брекет. (Брекетинг по балансу белого)

Из одного снимка автоматически делаются три изображения с разными уровнями баланса белого (с корректровкой в направлении заданных цветов), начиная со значения, которое задано для баланса белого в настоящий момент.

- Баланс белого можно варьировать на 2, 4 или 6 шагов по каждому из направлений А–В (красный-синий) и G–М (зеленый-фиолетовый).
- Камера интерполирует текущее значение компенсации баланса белого.
- Брекетинг по балансу белого нельзя сочетать с арт-брекетингом или с брекетингом фокусировки.



ВСП Брекет. (Брекетинг по вспышке)

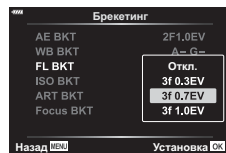

Камера варьирует уровень вспышки на протяжении трех снимков (первый без модификации, второй с отрицательным изменением и третий - с положительным). Можно выбрать одно из трех значений: 0,3, 0,7 или 1,0 EV. При покадровой съемке один снимок делается каждый раз, когда вы нажимаете на кнопку затвора, а при съемке серии все снимки делаются, пока нажата кнопка затвора.

- Величина шага брекетинга зависит от того, какое значение указано в опции [Шаг EV].  [Шаг EV] (стр. 169)
- Брекетинг по вспышке нельзя сочетать с брекетингом по экспозиции или с брекетингом фокусировки.



ISO Брекет. (Брекетинг по ISO)

Камера варьирует чувствительность в течение трех снимков при постоянных значениях выдержки и диафрагмы. Шаг брекетинга можно выбрать: 0,3 EV, 0,7 EV или 1,0 EV. Каждый раз при нажатии на кнопку затвора камера делает три кадра с заданной чувствительностью (или, если выбрана автоматическая чувствительность, с оптимальными настройками чувствительности) при съемке первого кадра, с отрицательной модификацией на втором снимке и с положительной — на третьем.

- Величина шага брекетинга не меняется с изменением значения, выбранного для параметра [Шаг ISO].  [Шаг ISO] (стр. 169)
- При выполнении брекетинга не учитывается верхний предел, заданный параметром [ISO-Авто Настр.].  [ISO-Авто Настр.] (стр. 169)
- Брекетинг по чувствительности ISO нельзя сочетать с арт-брекетингом или с брекетингом фокусировки.

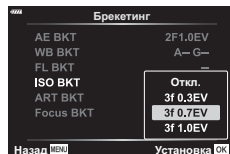

Арт Брекет. (Арт-брекетинг)

Каждый раз при спуске затвора камера делает несколько снимков, каждый с другим арт-фильтром. Для каждого режима цвета можно включать или выключать брекетинг по арт-фильтрам индивидуально.

- Запись снимков может занять некоторое время.
- Кроме брекетинга по автоэкспозиции и уровню вспышки, арт-брекетинг нельзя сочетать ни с какими другими видами брекетинга.

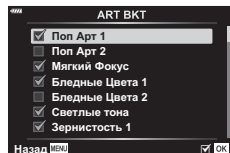

Брекет. фокуса (Брекетинг фокусировки)

Делает серию снимков при разном положении фокуса. Фокус при этом все больше удаляется от начального положения. Выберите количество снимков, указав их в параметре [Устан. к-во снимков], и изменение фокусного расстояния (для этого воспользуйтесь параметром [Уст. разницу фокуса]). Выбирая меньшие значения для параметра [Уст.разницу фокуса], вы будете сужать изменение фокусного расстояния, выбирая большие - расширять это изменение. Если вы используете вспышку, отличную от специально предназначенной для этих целей, вы можете указать время зарядки в опции [⚡ Время зарядки].

Нажмите кнопку спуска затвора до конца и немедленно отпустите ее. Съемка продолжится до тех пор, пока не будет достигнуто заданное количество снимков, или пока вы снова не нажмете спуск затвора до упора.

- Брекетинг фокусировки недоступен для объективов, которые имеют крепеж, соответствующий стандарту 4/3.
- Брекетинг фокусировки завершается, если во время съемки осуществляется масштабирование или корректировка фокусного расстояния.
- Съемка заканчивается, когда фокусировка достигает бесконечности.
- Снимки при брекетинге фокусировки выполняются в беззвучном режиме.
- Для того чтобы использовать вспышку, выберите [Разрешено] в [Настр. реж. «Без звука» [♥]] > [Вспышка]. [♥] [Настр. реж. «Без звука» [♥]] (стр. 142)
- Брекетинг фокусировки нельзя сочетать с какими бы то ни было другими видами брекетинга.

Брекет. фокуса (Наложение фокуса)

Положение фокуса автоматически смещается таким образом, чтобы получить 8 снимков, которые затем собираются в одно изображение формата JPEG, которое сфокусировано по всей глубине, от переднего до заднего плана.

- Положение фокуса смещается автоматически на основании центрального положения, и все 8 кадров делаются как один снимок.
- Если совмещение кадров не удастся выполнить, изображение не будет сохранено.
- Наложение фокуса прекращается, если во время съемки применить масштабирование или попытаться изменить фокусное расстояние вручную.
- Угол зрения композитного изображения уже, чем для исходных изображений.
- На дисплее будет отображаться рамка, обозначающая окончательную обрезку. Составьте снимок так, чтобы объект находился внутри рамки.
- Направляющая линия, выбранная в опции [Отображ. Сетки] (стр. 168), показана не будет.
- Информацию об объективах, которые можно использовать для работы в режиме [Наложение фокуса], вы найдете на веб-сайте компании OLYMPUS.
- Наложение фокуса нельзя сочетать с другими формами брекетинга.

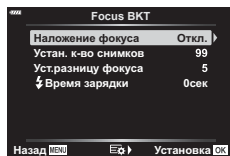
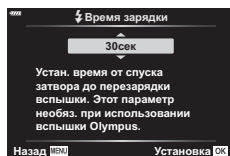
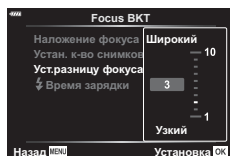
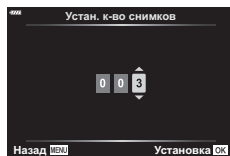
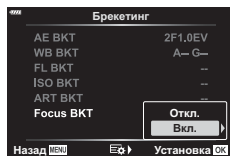

- 1 Выберите [Брекетинг] в Меню съемки 2 и нажмите кнопку .

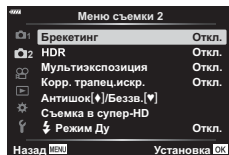

- 2 Выбрав [Вкл.], нажмите и выберите тип съемки при брекетинге.

- Отобразится меню типов брекетинга.

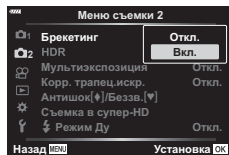

- 3 Выделите нужный вам тип брекетинга кнопками и нажмите кнопку .

- Камера отобразит опции брекетинга для выбранного типа брекетинга.

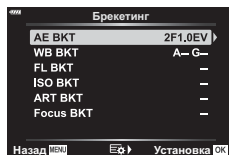

- 4 При помощи кнопок выберите [Вкл.] или укажите нужную программу брекетинга.

• Брекет. АЭ

Выделите количество снимков (например, 2 кадра) и нажмите кнопку для просмотра объема брекетинга. Используйте кнопки для выделения нужного значения и нажмите на кнопку , чтобы выбрать выделенную опцию и вернуться к предыдущему дисплею.



• ББ Брекет.

Вам будет предложено выбрать цветовую ось (A-B или G-M). Воспользуйтесь кнопками для выделения оси и кнопками для выбора объема брекетинга. Нажмите кнопку , чтобы вернуться к предыдущему дисплею по завершении выбора настроек.



• ART Брекет.

Выделите опцию [Вкл.] и нажмите на кнопку для отображения меню режимов цвета и арт-фильтров. Кнопками выделите желаемые фильтры и нажмите на кнопку для подтверждения выбора (выбранные фильтры будут обозначены «галочками»). По завершении выбора настроек нажмите кнопку **MENU** для возврата к предыдущему экрану.

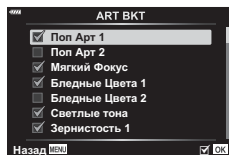

- **БКТ фокуса**

Выделите опцию [Вкл.] и нажмите кнопку \triangleright для просмотра настроек брекетинга фокусировки. Выделите нужные настройки кнопками Δ ∇ и нажмите кнопку \triangleright . Среди отобразившихся опций выделите нужные кнопками Δ ∇ и нажмите кнопку \odot для возврата в меню настроек. Нажмите кнопку \odot еще раз для возврата в меню брекетинга по завершении выбора настроек. Меню [БКТ фокуса] также используется для настроек опции [Наложение фокуса] (стр. 134).

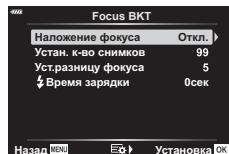

5 Выбрав опцию [Вкл.], нажмите на кнопку \odot , чтобы сохранить настройки и выйти.

6 Удостоверьтесь в том, что для опции [Брекетинг] выбрано [Вкл.], и нажмите на кнопку \odot .

- Чтобы сохранить изменения без включения брекетинга, нажмите на кнопку **MENU** или выделите опцию [Откл.] и нажмите на кнопку \odot .

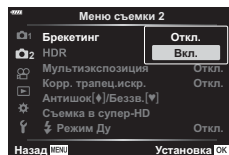

7 Сделайте снимки.

- Когда брекетинг включен, отображается значок в виде буквы **[BKT]**.
- Брекетинг нельзя комбинировать с режимом HDR, интервальной фотосъемкой по таймеру, режимом цифрового сдвига, съемкой в режиме мультиэкспозиции, съемкой в супер HD или с режимом коррекции искажений типа «рыбий глаз».
- Брекетинг невозможен, если на карте памяти камеры нет достаточного пространства для хранения выбранного количества кадров.
- Брекетинг автоматической экспозиции, уровня вспышки и фокусировки невозможны в режиме **B**.

4 Нажмите на кнопку **MENU** несколько раз, чтобы выйти из меню.



- Камера вернется к дисплею съемки. Отобразится значок в виде буквы **HDR**.
- Режим работы привода будет зафиксирован как  (серийная съемка с высокой скоростью).



5 Сделайте снимки.

- При каждом нажатии на кнопку спуска затвора камера делает заданное количество снимков.
- В режимах [HDR1] и [HDR2] камера будет автоматически комбинировать снимки в единое изображение.
- Коррекция экспозиции доступна в режимах **P**, **A** и **S**.
- В режиме **M** камера использует значения, выбранные для диафрагмы и выдержки, в качестве базовых для фотосъемки в режиме HDR.
- Используйте штатив или другие подобные средства для стационарной установки камеры.
- Изображение, отображаемое в видеосклетере или на экране, отличается от итоговой картинки в формате HDR.
- На итоговом изображении могут появиться помехи, если выбрать в режиме [HDR1] или [HDR2] большее значение выдержки.
- Могут использоваться следующие режимы: фотография со вспышкой, брекетинг, мультиэкспозиция, интервальная фотосъемка по таймеру, коррекция трапецеидальных искажений, коррекция искажений типа «рыбий глаз».



- Режим [HDR] можно присвоить одной из кнопок. Затем вам нужно будет только нажать эту кнопку, чтобы включить режим.  [Функция кнопки ] (стр. 107)

Запись изображений с несколькими экспозициями на одном снимке (Мультиэкспозиция)

Сделайте два снимка и скомбинируйте его в единое изображение. В качестве альтернативы можно будет сделать один снимок и сочетать его с существующим изображением, сохраненным на карте памяти.

Комбинированное изображение записывается при текущих настройках качества изображения. Для мультиэкспозиции с участием существующего изображения можно использовать только снимки в формате RAW.

Если вы записываете мультиэкспозицию с применением снимка RAW, выбранного для [☑️←], его затем можно выбрать для последующих мультиэкспозиций с использованием функции [Наложение], что позволит вам создавать мультиэкспозиции на базе трех или более фотографий.

- Эта опция доступна в режимах **P, A, S, M** и **B**.

1 Выберите опцию [Мультиэкспозиция] в **☑️** Меню съемки 2 и нажмите на кнопку **OK**.

2 Используйте кнопки **Δ ∇** для выбора позиции и нажмите кнопку **▷**.

- Используйте кнопки **Δ ∇** для выбора настройки, а затем нажмите на кнопку **OK**.

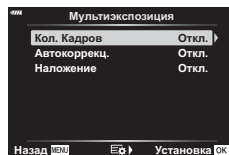

Количество кадров	[Откл.]: не создавать дополнительных мультиэкспозиций. [2 кадра]: создать мультиэкспозицию по 2 снимкам.
Автокоррекция	[Вкл.]: каждый из снимков участвует в мультиэкспозиции с половинной яркостью. [Откл.]: яркость снимков, участвующих в мультиэкспозиции, не корректируется.
Наложение	[Вкл.]: съемка мультиэкспозиции, которая включает существующие изображения RAW, хранящиеся на карте памяти. [Откл.]: создание мультиэкспозиции на основании 2 следующих снятых фотографий. • Опция [Наложение] доступна только тогда, когда в качестве значения опции [Кол. Кадров] выбрано [2 кадра].

3 Если для опции [Наложение] выбрано значение [Вкл.], вам предложат выбрать изображение для создания мультиэкспозиции.

- Выделите фотографию при помощи кнопок со стрелками (**Δ ∇ <▷**) и нажмите на кнопку **OK**.
- Выбрать можно только изображения RAW.

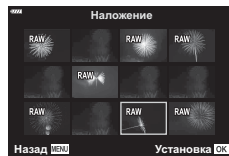

4 Нажмите на кнопку **OK** в меню мультиэкспозиции для сохранения выбранных настроек.

- Отобразится меню съемки.

5 Нажмите кнопку **MENU** и выйдите из меню.

- Отобразится значок
- Если выбрана опция [Наложение], то выбранная фотография будет показана наложенной на вид, отображаемый в объективе.



6 Сделайте снимки.

- Первый снимок (или, если выбрана опция [Наложение], ранее сделанная и выбранная фотография) будет виден как наложенный на изображение в объективе при подготовке к съемке следующего кадра.
- Значок «» станет зеленым.
- Как правило, мультиэкспозиция создается после того, как сделан второй снимок.
- Нажатие на кнопку позволит вам повторно сделать первый снимок.
- Если для опции [Наложение] выбрано значение [Вкл.], вы можете делать дополнительные снимки, которые будут накладываться на ранее сделанные и выбранные фотоснимки.





7 Нажмите на кнопку **MENU** или на кнопку , чтобы прекратить работу в режиме мультиэкспозиции.

- Если вы прекратите работу в режиме мультиэкспозиции путем нажатия на кнопку **MENU**, для параметра [Кол. Кадров] в меню мультиэкспозиции будет выбрано значение [Откл.].
- При окончании режима мультиэкспозиции значок «» исчезает с экрана.
- Во время работы в режиме мультиэкспозиции камера не переходит в спящий режим.
- Снимки, сделанные другими камерами, нельзя использовать для мультиэкспозиции.
- Для мультиэкспозиции не могут использоваться снимки RAW, которые сняты в режиме супер-HD.
- Снимки RAW, перечисленные на дисплее выбора изображений при выборе значения [Вкл.] для опции [Наложение], - это снимки, обработанные с применением настроек, которые действовали в момент съемки фотографии.
- Выйдите из режима мультиэкспозиции, прежде чем регулировать настройки съемки. Некоторое настройки нельзя корректировать, если камера находится в режиме мультиэкспозиции.
- Выполнение какой-либо из этих операций после получения первого снимка прекращает фотосъемку в режиме мультиэкспозиции: выключение камеры, нажатие кнопки или **MENU**, выбор другого режима съемки или подключения кабелей любого типа. Мультиэкспозиция также отменяется, если аккумулятор разряжен.
- На дисплее выбора изображений функции [Наложение] показаны JPEG -копии фотографий, снятых в режиме качества изображения RAW + JPEG.
- Коллаж в реальном времени ([КОЛЛ. В РЕАЛ. ВР.]) недоступен в режиме **B**.
- Следующие функции невозможны в режиме мультиэкспозиции: HDR, брекетинг, интервальная фотосъемка по таймеру, коррекция трапециoidalного искажения и коррекция искажения типа «рыбий глаз».
- Изображения, при получении которых в качестве параметра был указан формат RAW, также могут использоваться при наложении во время воспроизведения.

Коррекция трапецеидального искривления и регулировка перспективы (Корр. трапец.искр.)







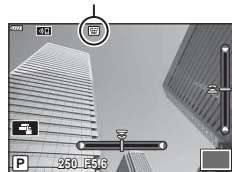

Трапецеидальное искривление из-за влияния фокусного расстояния объектива и близости к объекту съемки можно скорректировать или наоборот, усилить, чтобы подчеркнуть эффекты перспективы. Коррекцию трапецеидального искривления можно предварительно просмотреть на мониторе во время съемки. Скорректированное изображение создается на основе немного обрезанного исходного изображения, что слегка повышает эффективный коэффициент масштабирования.

- Эта опция доступна в режимах **P**, **A**, **S**, **M** и **B**.

- 1 Выберите опцию [Корр. трапец.искр.] в  Меню съемки 2 и нажмите на кнопку .
- 2 Выделите [Вкл.] и нажмите кнопку .
- 3 Нажмите кнопку **MENU** и выйдите из меню.
 - Камера перейдет в режим коррекции трапецеидального искривления. Отобразятся ползунок и значок .

Коррекция трапецеидального искривления



- 4 Выполните кадрирование снимка и отрегулируйте коррекцию трапецеидального искривления, просматривая объект съемки на дисплее.
 - Вращайте передний диск для корректировки искажений по горизонтали, а задний - для корректировки искажений по вертикали.
 - Выполните кадрирование снимка и отрегулируйте коррекцию трапецеидального искривления, просматривая объект съемки на дисплее.
 - Используйте кнопки со стрелками (, , ) для выбора расположения рамки обрезки. Направление перемещения рамки отображается стрелкой (, , ).
 - Чтобы отменить изменения, нажмите и удерживайте кнопку .
- 5 Для настройки значений диафрагмы, выдержки и других настроек фотосъемки нажмите кнопку **INFO**.
 - Будут отображены стандартные индикаторы фотосъемки.
 - Значок  означает, что коррекция трапецеидального искажения включена. Значок отображается зеленым, если настройки коррекции трапецеидального искривления были изменены.
 - Чтобы вернуться к дисплею коррекции трапецеидального искривления, показанному на шаге 4, нажмите на кнопку **INFO** еще раз.

6 Сделайте снимки.

- В зависимости от степени коррекции снимки могут выглядеть «зернистыми». Степень коррекции также определяет, какая часть изображения будет увеличена при обрезке, а также то, может ли перемещаться зона обрезки.
- В зависимости от степени коррекции может оказаться, что зону обрезки невозможно переместить.

- В зависимости от степени проделанной коррекции выбранная мишень автофокуса может оказаться вне дисплея. Если мишень автофокуса выходит за рамки кадра, ее направление будет показано значками , , , или на дисплее.
- Если при фотосъемке выбрано качество изображения [RAW], фотографии записываются в формате RAW+JPEG.
- Могут использоваться следующие режимы: коллаж в реальном времени, серия фотографий, брекетинг, HDR, мультиэкспозиция, коррекция эффекта типа «рыбий глаз», цифровой телеконвертер, запись видеоролика, автофокус [C-AF] и [C-AF+TR], [e-Portrait] и режим съемки с арт-фильтрами, пользовательский автоспуск и съемка в супер-HD.
- Конвертеры объективов могут не привести к желаемому результату.
- Когда это применимо, коррекция трапецеидального искривления выполняется с использованием фокусного расстояния, предусмотренного в параметрах опции [Стабилизация] (стр. 86) или [Настройка объектива] (стр. 198).
- Обязательно предусмотрите данные параметра [Стабилизация] для тех объективов, которые не являются частью семейства стандартов 4/3 или микро 4/3 (стр. 86).



- Функцию [Корр. трапец. искр.] можно назначить кнопке. Затем вам надо будет только нажать на эту кнопку, чтобы включить коррекцию трапецеидальных искажений.
 [Кнопка Функции] (стр. 107)

Настройка компенсации вибрации/беззвучной съемки (Компенс. вибрации []/Беззв. [])









Настраивая режим компенсации вибрации или беззвучной съемки, вы можете выбрать съемку с компенсацией вибрации или беззвучную съемку при выполнении серийной съемки или съемки с автоспуском (стр. 71).

- 1 Выберите опцию [Компенс. вибрации []/Беззв. []] в Меню съемки 2 и нажмите кнопку .
- 2 Используйте кнопки для выбора позиции и нажмите кнопку .
 - Используйте кнопки для выбора настройки, а затем нажмите на кнопку .

Компенсация вибрации []	Задаёт период между нажатием кнопки спуска затвора до упора и тем, когда затвор будет спущен, который выдерживается в режиме съемки с компенсацией вибрации. Этот режим используется для подавления небольших вибраций, вызванных работой затвора. Режим компенсации вибрации можно включить как при серийной съемке, так и при съемке с автоспуском (стр. 71).
Беззв. []	Задаёт период между нажатием кнопки спуска затвора до упора и тем, когда затвор будет спущен, который выдерживается в режиме беззвучной съемки. Используйте этот режим в том случае, если вам мешает звук спускаемого затвора. В беззвучном режиме можно вести серийную съемку и съемку с применением автоспуска (стр. 71).
Подавл.Шума []	Выберите опцию [Авто] для снижения помех на изображении, выполняемом в беззвучном режиме с длительной экспозицией. При подавлении помех звук спускаемого затвора может быть слышен.
Параметры режима Беззв. []	В беззвучном режиме можно выбрать либо опцию []], либо [Подсветка Аф], либо опцию [Вспышка]. Выберите [Разрешено], чтобы использовать текущие настройки для выбранного пункта, или же выберите [Запрещено], чтобы игнорировать текущие настройки и отключить выбранный пункт.

Настройка съемки в режиме супер-HD (Съемка в супер-HD)

Задавая настройки для опции [Съемка в супер-HD], выбором пункта  в опциях серийной съемки или съемки в режиме с внутренним таймером вы можете активировать фотосъемку с высоким разрешением снимка (стр. 71).

- 1 Выберите [Съемка в супер-HD] в  Меню съемки 2 и нажмите на кнопку .
- 2 Используйте кнопки   для выбора позиции и нажмите кнопку .
 - Используйте кнопки   для выбора настройки, а затем нажмите на кнопку .

Съемка в супер-HD	Позволяет настроить продолжительность задержки до начала съемки после полного нажатия кнопки спуска. Используйте эту опцию для предотвращения размытия, вызванного движением камеры при нажатии на кнопку спуска затвора. Чтобы отменить режим «Съемка в супер-HD», выберите опцию [Откл.].
 Время зарядки	Выберите, сколько времени камера будет ожидать зарядки вспышки, если съемка в супер-HD ведется в режиме со вспышкой. При работе с внешней вспышкой это значение указывать не нужно.

- Для съемки с высоким разрешением используется электронный затвор.
-  Использование вспышки (Фотосъемка со вспышкой)(стр. 93)

Съемка с использованием дистанционно управляемой беспроводной вспышки (режим RC)

Для осуществления съемки с беспроводной дистанционно управляемой вспышкой могут использоваться беспроводные лампы-вспышки с дистанционным управлением в сочетании с входящей в комплект лампой-вспышкой.







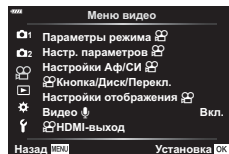







 «Фотосъемка с беспроводным удаленным управлением вспышкой» (стр. 218)











Использование меню видео

Функции записи видеороликов собраны в меню видео.



Параметр	Описание	
Параметры режима	[Режим]: выбор режима записи видеоролика. [Скан. мерцания]: выберите [Вкл.], чтобы уменьшить мерцание, вызванное светодиодным освещением. Вращайте передний или задний диски или воспользуйтесь кнопками на панели стрелок для того, чтобы выбрать значение выдержки, при котором применяется уменьшение мерцания.	147
Настр. параметров	Задаёт качество изображения для записи видеоролика. []: задание сочетания качества изображения и скорости передачи данных. [Фильтр Шума]: выбор уровня подавления шума при записи видеороликов с высокой чувствительностью. [Режим Цвета]: при задании значения [Вкл.] - запись в режиме цвета, подходящем для редактирования.	149
Настройки АФ/СИ	[Реж.Автофок.]: выбор режима автофокуса для записи видеоролика. [Стабилизация]: задание стабилизации изображения при съёмке видеоролика.	80, 86









Параметр	Описание	
<p> Кнопка/Диск/ Переключатель</p>	<p>Задание функции кнопки, диска и рычага при работе в режиме видеоролика.</p> <p> Функция Кнопки): задает функции кнопки в режиме съемки видеоролика.</p> <p> Функции диска): задает функции переднего и заднего дисков в режиме съемки видеоролика. Если для переднего или заднего диска назначить функцию [Экспозиция ], то можно будет выполнять корректировку экспозиции в диапазоне ± 3 EV (можно также корректировать ее с шагом 1/2 и 1 EV).</p> <p> Функ-я перекл.): задает функции, которые будут переключаться рычагом функций в режиме съемки видеоролика. Рычаг функций переключается на набор функций, заданных в пункте  Функции Диска], если задать [режим1]. Чтобы выбрать функцию, определяемую рычагом функций, выделите опцию [режим2], нажмите , а затем выберите либо режим автофокуса, либо режим мишени автофокуса, а также выберите мишень автофокуса. Эти настройки не работают, если для  Функция рычага функций] выбрать [mode3] (стр. 164) или когда для опции [Рычаг функций/питания] выбраны значения [Питание 1] или [Питание 2] (стр. 164).</p> <p> Функция затвора): задает функцию кнопки спуска затвора в режиме съемки видеоролика. Если задать значение , то нажатие на кнопку затвора инициирует автоматическую фокусировку. Съемка стоп-кадров невозможна. Если задать значение , то нажатие на кнопку спуска затвора до упора будет начинать или останавливать съемку видеоролика. При этой настройке кнопкой  нельзя будет пользоваться для запуска или остановки съемки видеоролика.</p> <p> Скор. электр.зума): выбор скорости зуммирования для зум-объективов с электроприводом. Можно использовать для создания эффекта медленного приближения/отдаления объекта съемки и других эффектов. Имеющиеся опции: [Низкий], [Нормально] и [Высокий].</p>	—









Параметр	Описание	
Настройки отображения 	<p> Настр. Упр.]: задает, отображать ли функции Live Control (стр. 189) и Live SCP (стр. 79) в режиме съемки видеоролика. Если нужно, чтобы они не отображались, выделите опцию и нажмите на кнопку , чтобы снять «галочку».</p> <p> Настройки инфо]: задает то, какая информация будет отображаться на экране видеозаписи. Чтобы не отображать никакой информации, выделите пункт и нажмите кнопку , сняв тем самым «галочку».</p> <p>[Настройки тайм-кода]: задает тайм-коды, которые будут записываться в режиме съемки видео.</p> <p>Установите для опции [Режим тайм-кода] значение [DF] для записи тайм-кодов с поправкой на ошибки, учитывающей время записи, или же значение [NDF] (без выпадающих кадров) для записи тайм-кодов без поправок.</p> <p>Установите для опции [Прямой счет] значение [Таймер видео] для запуска тайм-кодов только во время записи или установите значение [Своб. таймер] для запуска тайм-кодов даже тогда, когда запись остановлена, включая периоды выключения камеры.</p> <p>В опции [Стартовое время] задайте время начала отсчета тайм-кода. Задайте [Текущее время], чтобы тайм-код текущего кадра стал равным 00. Чтобы задать его равным 00:00:00:00, выберите опцию [Сброс]. Вводить тайм-коды можно также с помощью опции [Ручной ввод].</p>	—
Видеоролик 	<p>Если задать значение [Откл.], звук в видеоролике записываться не будет.</p>	150
 HDMI-выход	<p>Задает выходные настройки для записи видеороликов при подключении камеры к внешнему устройству через HDMI.</p> <p>[Режим вывода]: задает режим выходного видеосигнала. Если задать значение [Реж. монитора], на выходе будут изображение и информация о камере. Информация о камере не отображается на экране.</p> <p>В режиме [Реж. записи] единственный выходной сигнал — это изображение. Информация о камере отображается на экране камеры.</p> <ul style="list-style-type: none"> • Эта опция недоступна, если задать для  Настр. параметров] >  значения [4K] или [C4K] (стр. 149). <p>[Сеанс Записи]: если задать значение [Вкл.], то камера будет отправлять триггер записи на подключенное внешнее устройство.</p> <p>[Тайм-код]: если задать значение [Вкл.], камера будет управлять тайм-код на подсоединенное внешнее устройство.</p> <ul style="list-style-type: none"> • Запись, выполняемая внешним устройством, использующим тайм-код в качестве триггера записи, может быть остановлена в следующих случаях. <ul style="list-style-type: none"> - При записи видео со специальными эффектами, и т. п., то есть при большой нагрузке на процессор. - При переключении дисплея с монитора на видеоискатель или наоборот. 	—

Выбор режима экспозиции

(Режим (Режимы экспозиции видеоролика))

Можно создавать видеоролики с применением эффектов, доступных в режимах **P**, **A**, **S** и **M**. Эта возможность осуществляется, если повернуть диск выбора режимов в положение .

- 1 Выберите [ Параметры режима] в  Меню видео и нажмите на кнопку .
- 2 Выберите опцию [ Режим] (режимы экспозиции видеоролика) и нажмите на кнопку .
- 3 Используйте кнопки   для выбора опции, а затем нажмите на кнопку .

P	Оптимальное раскрытие диафрагмы настраивается автоматически в соответствии с яркостью объекта съемки. Используйте передний диск () или задний диск () для регулировки степени коррекции экспозиции.
A	При настройке значения диафрагмы изменяется изображение заднего плана. Используйте передний диск () для регулирования корректировки экспозиции, а задний () - для регулировки диафрагмы.
S	Выдержка влияет на то, как будет выглядеть объект. Используйте передний диск () для регулирования корректировки экспозиции, а задний () для регулировки значения выдержки. Выдержку можно установить в диапазоне от 1/24 с до 1/32 000 с.
M	Значения выдержки и диафрагмы можно установить вручную. Используйте передний диск () для выбора значения диафрагмы, а задний () для выбора выдержки. Выдержку можно установить в диапазоне от 1/24 с до 1/32 000 с. Вручную можно установить только значения чувствительности ISO: от 200 до 6400.

- Размытие изображения в кадре из-за таких факторов, как движение объекта съемки в момент, когда затвор открыт, можно уменьшить, если выбрать максимально короткую доступную выдержку.
- Нижний предел выдержки меняется в соответствии с частотой кадров для режима записи видеоролика.
- Особо сильные вибрации камеры могут не компенсироваться в достаточной мере.
- В целях защиты камеры съемка автоматически прекращается при сильном повышении внутренней температуры.

Уменьшение мерцания при светодиодном освещении

(☞ Скан. мерцания)

В видеороликах, снятых при светодиодном освещении, по экрану могут идти полосы. Воспользуйтесь опцией [☞ Скан. мерцания] для оптимизации выдержки, просматривая при этом полосное изображение на экране.

Эта опция представлена в режиме [☞ Режим] (режимы экспозиции видеороликов) [S] и [M].

- Диапазон доступных значений выдержки уменьшен.

- 1 Выберите [S] или [M] для опции [☞ Режим] (режимы экспозиции видеороликов).
- 2 Выделите [☞ Параметры режима] в меню видео и нажмите на кнопку (OK).
- 3 Выделите [☞ Скан. мерцания] и нажмите ▷.
- 4 Выделите [Вкл.] кнопками △ ▽ и нажмите кнопку (OK).
- 5 Нажмите на кнопку **MENU** несколько раз, чтобы выйти из меню.

- При включенном режиме сканирования мерцания на дисплее отображается значок **Flicker Scan**.



Значок **Flicker Scan**

- 6 Выберите значение выдержки, одновременно просматривая изображение на экране.
 - Для выбора выдержки используйте передний или задний диски управления или кнопки △ ▽.
 - Продолжайте корректировать выдержку до тех пор, пока на дисплее не перестанут отображаться полосы.
 - Нажмите на кнопку **INFO**; дисплей изменится, буква **Flicker Scan** исчезнет. Теперь можно настроить диафрагму и корректировку экспозиции. Это можно сделать при помощи переднего или заднего дисков выбора режима или с помощью клавиш со стрелками.
 - Чтобы вернуться на экран сканирования мерцания, нажмите на кнопку **INFO** еще раз.



Выдержка

- 7 Начните съемку после завершения настройки.

- Подсветка фокуса, панель управления LV super и Live Control на дисплее сканирования мерцания недоступны. Чтобы получить доступ к этим функциям, нажмите кнопку **INFO** и выйдите из экрана сканирования мерцания.



- Функцию [☞ Скан. мерцания] можно назначить кнопке. После этого достаточно будет нажать на кнопку, чтобы начать сканирование мерцания. [☞ Функция Кнопки] (стр. 107)

Размер кадра, частота смены кадров и сжатие



















Можно задать сочетание размера изображения в видеоролике и скорости передачи данных. Настройки можно выбрать в опциях режима записи видеоролика (стр. 89).

- 1 Выберите [📷 Настр. параметров] в [📺 Меню видео] и нажмите кнопку [OK].
- 2 Выберите [📷 ⏪] и нажмите кнопку [▶].
- 3 Используйте кнопки [▲] [▼] для выбора позиции и нажмите кнопку [▶].
 - Используйте кнопки [▲] [▼] для выбора настройки, а затем нажмите на кнопку [OK].

Размер Фото	Устанавливает размер изображения равным [C4K] (только пользовательское значение), [4K], [FHD] (Full HD) или [HD].
Скорость передачи	Устанавливает скорость передачи равной [A-I] (метод сжатия All-Intra), [SF] (метод сжатия Super Fine), [F] (метод сжатия Fine) или [N] (нормальное сжатие). <ul style="list-style-type: none"> • Битрейт (скорость передачи данных) нельзя задать, если размер изображения выбран равным [4K] или [C4K].
Частота кадров	Частота кадров может быть задана равной [60p], [50p], [30p], [25p] или [24p]. <ul style="list-style-type: none"> • Частоты [60p] и [50p] недоступны для следующих ситуаций. <ul style="list-style-type: none"> - Когда в качестве размера изображения задано значение [FHD] (Full HD), а значение скорости передачи данных равно [A-I] (метод сжатия All-Intra). - Когда в качестве размера изображения задано значение [C4K] или [4K]. • Если задать для размера кадра значение [C4K], частота будет зафиксирована на уровне 24p. • При съемке видеороликов, предназначенных для просмотра на экране телевизора, выберите частоту кадров, соответствующую видеостандарту, используемому в телевизионном устройстве, иначе видеоролик может воспроизвестись неправильно. Видеостандарты зависят от страны или региона: в одних используется NTSC, в других — PAL. <ul style="list-style-type: none"> - При съемке для просмотра на NTSC-устройствах выберите 60p (30p) - При съемке для просмотра на PAL-устройствах выберите 50p (25p)
Медленное или быстрое движение	Задаёт быстрое или медленное движение. Доступные настройки зависят от заданной частоты смены кадров. <ul style="list-style-type: none"> • Медленные и быстрые движения не могут использоваться в некоторых режимах качества изображения.

Отрегулируйте настройки записи звука в ходе видеосъемки. В этой части меню также можно получить доступ к настройкам, которые используются при подключении внешнего микрофона или записывающего устройства.

- 1 Выберите опцию [Видеоролик ] в  Меню видео и нажмите кнопку .
- 2 Выберите [Вкл.] и нажмите кнопку .
- 3 Используйте кнопки   для выбора позиции и нажмите кнопку .
 - Используйте кнопки   для выбора настройки, а затем нажмите на кнопку .

Громкость записи	Отрегулируйте чувствительность микрофона. Выберите отдельные значения для встроенного стерео-микрофона и внешних микрофонов. [Встроенный ]: отрегулируйте чувствительность встроенного в камеру стерео-микрофона. [МИК ]: отрегулируйте чувствительность внешних микрофонов, подсоединенных к разъему для микрофона.
 Ограничитель громкости	Выберите максимальную громкость записи звука камерой. Используйте это опцию для того, чтобы автоматически уменьшить уровень звука, если он превышает определенную громкость.
Уменьш. шума ветра	Уменьшает шум ветра во время съемки.
Частота записи	Выберите формат аудиозаписи. [96 кГц/24 бита]: высококачественная звукозапись. [48 кГц/16 бит]: звукозапись стандартного качества.
 Подключаемая мощность	Отрегулируйте настройки для работы с конденсаторными микрофонами и другими устройствами, потребляющих питание от камеры. [Откл.]: для устройств, которые не нуждаются в питании от камеры (динамические микрофоны общего назначения). [Вкл.]: для устройств, нуждающихся в питании от камеры (конденсаторные микрофоны).
Ссылка на РСМ диктофон 	Отрегулируйте настройки для использования с внешними диктофонами. Запишите звуковой маркер или выберите, использовать ли элементы управления камерой для запуска и остановки записи при использовании диктофона Olympus LS-100. [Громк. записи кам.]: выберите [Активен], чтобы вести звукозапись при громкости, определяемой настройками камеры, или [Неактивен], чтобы запись звука определялась параметрами звукозаписывающего устройства. [Звуковой маркер]: включает или отключает запись звукового маркера. [Синхр. запись ]: выбирает, синхронизируется ли начало и конец звукозаписи с началом и концом записи видеоролика.

- В видеоролике могут быть записаны звуки, сопровождающие работу камеры. Во избежание этого рабочие звуки камеры можно уменьшить, задав параметр [ Реж.Автофок.] (стр. 80) равным [S-AF], [MF], или [PreMF], или же стараться минимально пользоваться кнопками камеры при записи ролика.

- Звуки не записываются:
при записи ускоренного или замедленного видеоролика, или если в качестве режима цвета выбрано значение ART (диорама).
- Когда для режима [Видеоролик] задано значение [Откл.], отображается буква OFF .
- Воспроизведение звука возможно только на устройствах, которые поддерживают опции, выбранные для параметра [Частота записи].

Использование диктофона Olympus LS-100

Записывая звук с помощью диктофона Olympus LS-100, можно использовать средства управления камерой для записи звукового маркера или для того, чтобы начинать и прекращать запись.

Подключите устройство LS-100 с помощью кабеля USB и кабеля с мини-разъемом от стороннего изготовителя. Используйте кабель «без сопротивления».

- Вся дополнительную информацию вы можете найти в документации, поставляемой в комплекте с устройством LS-100. Удостоверьтесь в том, что прошивка устройства обновлена до последней версии.

1 Подключите диктофон.

- При подключении устройства LS-100 через разъем микро-USB появится сообщение, предлагающее выбрать тип соединения. Выберите опцию [PCM дикт.].
- Если сообщение не появляется, отрегулируйте настройки меню следующим образом:

Кнопка **MENU** → вкладка \star (пользовательское меню) → вкладка **D4**
→ [Режим USB] → Выберите [Авто] или [PCM дикт.]

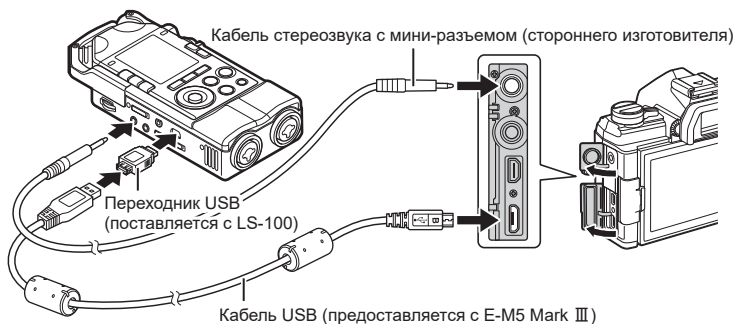

2 Откорректируйте настройки [Ссылки PCM дикт.]:

- Кнопка **MENU** → меню ☰ (видео) → [Видеоролик] → [Вкл.] → [Вкл PCM Recorder] → нажмите \blacktriangleright на панели со стрелками

[Громк. записи кам.]: выберите [Неактивен].

[Звуковой маркер]: выберите [Вкл.].

[Синхр. \odot запись]: выберите [Вкл.].

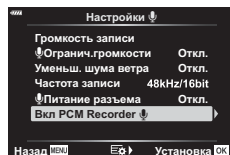

Сделав настройки, проверьте, что выбрано значение [Вкл.] для опции [Видеоролик], и нажмите на кнопку **MENU** еще раз для выхода из меню.

3 Начните съемку.

- Диктофон LS-100 должен начать звукозапись.
- Чтобы записать звуковой маркер, нажмите и удерживайте кнопку .

4 Завершите съемку

- Диктофон LS-100 должен будет завершить звукозапись.



- Вы можете выбирать, сколько времени удерживать кнопку нажатой при записи звукового маркера.  [Время наж. и удерж.] (стр. 175)
- Отсоедините кабель USB, когда камера будет выключена или когда диктофон не используется.

Использование меню просмотра

Меню просмотра

 (стр. 153)

Редакт. (стр. 153)

Порядок печати (стр. 120)

Защита сброса (стр. 158)

Сброс порядка обмена (стр. 158)

Подключение устройства (стр. 203)

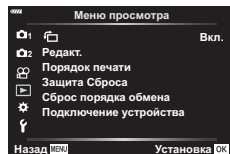













Автоматический разворот снимков в портретной ориентации при воспроизведении

Если для этой опции задать значение [Вкл.], изображения, сделанные в портретной ориентации, будут автоматически развернуты в нужное положение при демонстрации на дисплее.

Ретуширование снимков (Редакт.)

Создание ретушированных изображений. Если снимки сделаны в формате RAW, вы можете отрегулировать рабочие настройки, такие как режим цвета или баланс белого, в момент съемки фото (в том числе и арт-фильтры). В случае формата JPEG можно делать простые редакторские действия, такие как обрезка или изменение размера.

- 1 Выберите [Редакт.] в  Меню просмотра и нажмите на кнопку .
- 2 Воспользуйтесь кнопками   для выбора опции [Выб. Фото] и нажмите кнопку .
- 3 Воспользуйтесь кнопками   для выбора ретушируемого изображения и нажмите кнопку 
 - [Редакт. RAW] отображается, если вы собираетесь редактировать изображение в формате RAW, а [Редакт. JPEG] - если выбрано изображение в формате JPEG. Если изображение записано в формате RAW+JPEG, отображаются обе опции: [Редакт. RAW] и [Редакт. JPEG]. Выберите желаемую опцию из них.
- 4 Выберите [Редакт. RAW] или [Редакт. JPEG] и нажмите кнопку .

Редакт. RAW	Создает JPEG-копию изображения в формате RAW согласно выбранным настройкам.	
	Текущий	Ретушь снимков и сохранение полученных копий в формате JPEG. Отрегулируйте настройки камеры, прежде чем выбрать эту опцию. Некоторые настройки, такие как коррекция экспозиции, неприменимы.
	Польз.1	Нажмите  и откорректируйте настройки, просматривая результаты на дисплее. Настройки сохраняются как [Польз.1] или [Польз.2].
	Польз.2	
ART Брекет.	Камера создает несколько JPEG-копий каждого изображения, по одному для каждого выбранного фильтра. Выберите один или несколько фильтров и примените их к одному или нескольким изображениям.	
Редакт. JPEG	Меню [Редакт. JPEG] включает следующие опции.	
	Осв. Теней	Делает освещенные сзади объекты более яркими.
	Исправление красных глаз	Уменьшает эффект красных глаз на снимках, сделанных со вспышкой.
		Обрезка изображений. Размер обрезки регулируется передним или задним диском управления, а расположение - стрелками.
	Пропорции	Измените пропорции кадра со стандартных 4:3 на [3:2], [16:9], [1:1] или [3:4]. Выбрав отношение сторон, воспользуйтесь панелью стрелок, чтобы переместить рамку обрезки.
	Черно-белое изображение	Создает черно-белую копию текущего изображения.
	Сепия	Создает копию текущего изображения в оттенках сепии.
	Насыщенность	Регулирует насыщенность цветов. Результат можно предварительно просмотреть на дисплее.
	Создает копию размером 1280 × 960, 640 × 480 или 320 × 240 пикселей. Изображения с соотношением сторон, отличным от стандартного 4:3, будут преобразованы к размерам, наиболее близким к выбранной опции.	
e-Portrait	Плавные переходы цветов кожи. Если на изображении не обнаруживаются лица, желаемый эффект может быть не достигнут.	

- На некоторых изображениях сокращение эффекта красных глаз может не оказать желаемого действия.
- Ретушь недоступна:
 - для изображений, сделанных другой камерой, или отредактированных на компьютере, или если на карте памяти недостаточно места.

5 Нажмите кнопку , когда закончите настройку.

- Выбранные настройки будут применены.

6 Еще раз нажмите кнопку **OK**.

- Выделите [Да] при помощи кнопок **Δ ▽** и нажмите на кнопку **OK**, чтобы сохранить отретушированную копию.

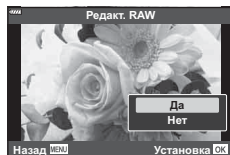

- Чтобы создать дополнительные копии того же самого RAW-изображения, выделите опцию [Сброс] и нажмите на кнопку **OK**. Чтобы выйти, не создавая больше копий, выделите [Нет], а затем нажмите кнопку **OK**.
- При выборе опции [Сброс] отображается меню ретуширования. Повторите процесс, начиная с шага 4.
- Вы также можете редактировать выбранные изображения во время воспроизведения.
Кнопка **▶** → Выведите на дисплей изображение, которое хотите отретушировать → Нажмите кнопку **OK**, чтобы просмотреть опции → [Редакт. RAW] или [Редакт. JPEG]
- Коррекция красных глаз может не сработать в зависимости от изображения.
- Нельзя изменить размер изображения (кнопкой **▶**) так, чтобы оно стало больше исходного.
- Опции [□] (обрезка) и [Пропорции] можно использовать только для редактирования изображений с соотношением сторон 4:3 (стандарт).
- Когда для режима цвета выбрана опция [АРТ], опция [Цвет. Простр.] (стр. 105) принимает фиксированное значение [sRGB].

Комбинирование изображений (Наложение)

Выполняется наложение существующих снимков в формате RAW для создания нового изображения. В наложение можно включать до 3 изображений.

Результаты можно модифицировать путем регулирования яркости (усиления) отдельно для каждой картинки.

- Наложение сохраняется в формате, выбранном в данный момент для качества изображения. Наложения, созданные с качеством изображения [RAW], сохраняются в формат RAW, а сохранение в формат JPEG применяется для опций качества, выбранных для [**2**] (стр. 171).
- Сохраненные в формате RAW наложения можно, в свою очередь, объединять с другими изображениями в формате RAW, создавая таким образом наложения из 4 и более изображений.

- 1 Выберите [Редакт.] в **▶** Меню просмотра и нажмите на кнопку **OK**.
- 2 Воспользуйтесь кнопками **Δ ▽** для выбора опции [Наложение] и нажмите кнопку **OK**.
- 3 Выберите количество накладываемых изображений и нажмите кнопку **OK**.

- 4** Воспользуйтесь кнопками Δ ∇ \triangleleft \triangleright для выбора изображений в формате RAW, которые вы будете накладывать друг на друга.
- Выбранные изображения будут отмечены «галочкой» - значком «✓». Чтобы отменить выбор, снова нажмите на кнопку \odot .
 - Общее изображение будет отображено, если выбрать столько изображений, сколько было задано на шаге 3.
- 5** Отрегулируйте увеличение параметров каждого из накладываемых изображений.
- Воспользуйтесь кнопками \triangleleft \triangleright для выбора изображения и кнопками Δ ∇ для регулирования увеличения параметров.
 - Увеличение параметров можно регулировать в пределах коэффициентов 0,1–2,0. Проверьте результаты на мониторе.
- 6** Нажмите на кнопку \odot и отобразите диалог подтверждения.
- Выберите пункт [Да] и нажмите кнопку \odot .

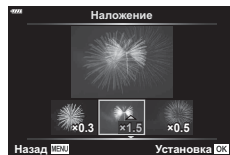

Создание стоп-кадров (Захват изображения из видеоролика)





















Сохраняет неподвижную копию выбранного кадра.

- Эта опция доступна только для видеороликов в формате [4K], записанных с помощью камеры.

- 1** Выберите [Редакт.] в \triangleright Меню просмотра и нажмите на кнопку \odot .
- 2** Используйте кнопки Δ ∇ для выбора опции [Выб. Фото] и нажмите кнопку \odot .
- 3** Используйте кнопки \triangleleft \triangleright для выбора видеоролика и нажмите кнопку \odot .
- 4** Выберите [Редактировать видео] и нажмите кнопку \odot .
- 5** Используйте кнопки Δ ∇ для выбора опции [Стоп-кадр] и нажмите кнопку \odot .
- 6** Используйте кнопки \triangleleft \triangleright для выбора кадра, который будет сохранен как отдельное изображение, и нажмите кнопку \odot .
 - В камере будет сохранена статичная копия выбранного кадра.
 - Используйте кнопку Δ для перемотки назад, а кнопку ∇ - для перемотки вперед.

Обрезка выбранных кадров из видеороликов. Видеоролики можно обрезать неоднократно и создавать файлы, содержащие только тот видеоматериал, который вам нужен.

- Эта опция доступна только в случае видеороликов, записанных с помощью камеры.

- 1** Выберите [Редакт.] в  Меню просмотра и нажмите на кнопку .
- 2** Используйте кнопки   для выбора опции [Выб. Фото] и нажмите кнопку .
- 3** Используйте кнопки   для выбора видеоролика и нажмите кнопку .
- 4** Выберите [Редактировать видео] и нажмите кнопку .
- 5** Используйте кнопки   для выбора опции [Обрезка видео], а затем нажмите на кнопку 
 - Вам будет предложено выбрать, каким образом сохранить отредактированное видео.
[Нов. Файл]: обрезанный видеоролик будет сохранен в виде нового файла.
[Перезапись]: существующий видеоролик будет перезаписан.
[Нет]: выход без обрезки видеоролика.
 - Если изображение защищено, вы не можете выбрать опцию [Перезапись].
- 6** Выберите желаемую опцию и нажмите на кнопку .
- Перед вами откроется дисплей редактирования.
- 7** Выполните обрезку видеоролика.
 - Воспользуйтесь кнопкой  , чтобы пропустить первый кадр, и кнопкой , чтобы пропустить последний.
 - При помощи переднего или заднего диска управления определите первый кадр участка съемки, который вы хотите вырезать, и нажмите кнопку .
 - При помощи переднего или заднего диска управления выделите последний кадр участка съемки, который вы хотите вырезать, и нажмите кнопку .
- 8** Выделите [Да] и нажмите кнопку 
 - Отредактированный видеоролик будет сохранен.
 - Чтобы выбрать другой участок фильма, выделите [Нет] и нажмите кнопку .
 - Если выбрана опция сохранения [Перезапись], вам предложат выбрать, будете ли вы еще вырезать какие-либо участки съемки. Чтобы продолжить обрезку видеоролика, выберите [Продолжить] и нажмите кнопку .

Снятие защиты со всех изображений (Сброс защиты)

Защиту нескольких изображений можно снять за один раз.

- 1 Выберите [Защита Сброса] в Меню просмотра и нажмите кнопку .
- 2 Выберите пункт [Да] и нажмите кнопку .

Отмена порядка обмена (Сброс порядка обмена)

Отмените порядок предоставления доступа, установленный для изображений.

- 1 Выделите [Сброс порядка обмена] в меню воспроизведения и нажмите кнопку .
- 2 Выберите пункт [Да] и нажмите кнопку .

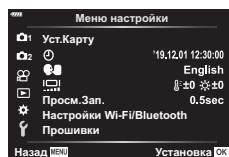

Использование меню настроек

Регулировка базовых настроек камеры. Примеры включают выбор языка интерфейса или яркость монитора. Меню базовых настроек также включает опции, используемые в ходе первоначальной настройки.



Параметр	Описание	
Уст.Карту	Форматирование карты памяти и удаление всех изображений	160
(Установка даты и времени)	Настройка часов камеры	27
(Изменение языка интерфейса на дисплее)	Выбор языка меню и подсказок камеры.	29
(Регулировка яркости монитора)	<p>Вы можете отрегулировать яркость и цветовую температуру монитора. Регулировка цветовой температуры применима только к отображению на мониторе во время воспроизведения. Воспользуйтесь кнопками для выделения опции (цветовая температура) или (яркость), и кнопками для регулировки значения.</p> <p>Нажмите кнопку INFO для переключения насыщенности изображения на мониторе между [Естественный] и [Насыщенный].</p>	—







Параметр	Описание	
Просм.Зап.	<p>Задаёт, будет ли полученное изображение просматриваться на мониторе после съёмки, а также длительность времени такого просмотра. Это полезно для быстрой проверки полученного изображения. Следующий снимок можно делать путем нажатия на кнопку спуска затвора наполовину, даже если снятое ранее изображение все еще находится на мониторе. [0,3 с]– [20 с]: задает длительность (в секундах) отображения полученного изображения на мониторе. [Откл.]: снятое изображение не отображается на мониторе.</p> <p>[Авто  </p>	—
Настройки Wi-Fi/Bluetooth	Настройте параметры подключения к смартфонам, поддерживающим Wi-Fi/ Bluetooth , с помощью функции беспроводной связи камеры.	160
Прошивки	Отображение версии прошивок камеры и подключенных принадлежностей. Проверка версии понадобится для подачи запросов относительно камеры или принадлежностей, а также при загрузке программного обеспечения.	—

Форматирование карты памяти (Настройка карты памяти)

Новые карты памяти или карты памяти, которые использовались в других камерах или компьютерах, необходимо отформатировать, прежде чем использовать в этой камере.

При форматировании карты памяти все сохраненные на ней данные, включая защищенные снимки, удаляются.

При форматировании использованной ранее карты памяти удостоверьтесь в отсутствии на карте снимков, которые нужно сохранить.  «Пригодные к использованию карты памяти» (стр. 213)



- 1 Выберите [Уст.Карту] в  Меню настройки и нажмите кнопку .
 - Если на карте памяти имеются данные, появится меню. Выберите пункт [Формат.] и нажмите кнопку .





- 2 Выберите [Да] и нажмите кнопку .
 - Форматирование завершено.

Удаление всех изображений (Настройка карты памяти)

Все сохраненные на карте памяти изображения можно удалить одновременно. Защищенные изображения не удаляются.

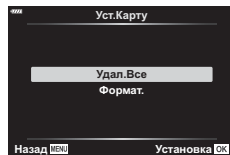
- 1 Выберите [Уст.Карту] в  Меню настройки и нажмите кнопку .
- 2 Выберите [Удал.Все] и нажмите кнопку .



- 3 Выберите [Да] и нажмите кнопку .
 - Все изображения удалены.

Опции беспроводной LAN (настройки Wi-Fi/Bluetooth)

Настраивайте параметры подключения к беспроводным сетям. Выполняйте кадрирование и съемку, управляя процессом со смартфона, или выключите камеру и просматривайте снимки на смартфоне в любом удобном месте.







Сведения о том, как установить соединение и использовать эти функции, см. в разделе 5. «Подключение камеры к смартфону» (стр. 202).

Доступность	Отключение Wi-Fi и Bluetooth [®] . Возможность отключить связь через Wi-Fi и Bluetooth [®] , например, там, где пользование этими протоколами запрещено, без изменения настроек сети (стр. 209).
Пароль для подключения	Изменение пароля Wi-Fi/ Bluetooth [®] .
Режим ожидания при выключенном питании	Выбор необходимости сохранить подключение к смартфону при выключении камеры.
Сброс настроек	Восстановление принятых по умолчанию значений [Настройки Wi-Fi/Bluetooth]

Использование пользовательского меню

Настройки камеры можно настроить индивидуально с помощью  Пользовательского меню.



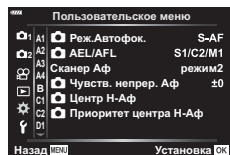

Пользовательское меню



- A1/A2/A3/A4** Аф/Рф (стр. 161)
- B** Кнопка/Диск/Переключатель (стр. 164)
- C1/C2** Спуск//Стабилизация (стр. 165)
- D1/D2/D3/D4** Монитор//ПК (стр. 166)
- E1/E2/E3** Эксп/ISO/BULB/ (стр. 169)
- F**  Польз. (стр. 171)
- G** -/ББ/Цвет (стр. 171)
- H1/H2** Запись/Удаление (стр. 172)
- I** EVF (стр. 174)
- J1/J2**  Настройки (стр. 175)









A1 Аф/Рф

MENU →  → A1

Параметр	Описание	
 Реж.Автофок.	Выбор режима автофокуса при съемке фотографий.	80
 AEL/AFL	Пользовательские настройки автофокуса, блокировка автоматической экспозиции.	177
Сканер Аф	<p>Выбор типа сканирования Аф*, выполняемого в режиме автофокуса, когда камера не в состоянии сфокусироваться или когда снимаемая сцена обладает малой контрастностью.</p> <p>* Сканируется весь диапазон: от минимального фокусного расстояния до бесконечности в том случае, когда камера не может сфокусироваться на объекте съемки или имеет место нечеткий контраст.</p> <p>[режим1]: сканер Аф не активирован. [режим2]: сканирование Аф выполняется только раз в начале операции фокусировки. [режим3]: сканер Аф активирован.</p>	—
 Чувствительность C-AF	Задание чувствительности отслеживания C-AF.	—
 Старт в центре C-AF	При использовании в сочетании с режимом мишени автофокуса, отличным от режима одной мишени, [C-AF] и [C-AF+TR] фокусируются на центре выбранной группы только во время первоначального сканирования. Во время последующих сканирований камера будет фокусироваться с помощью окружающих мишеней. Сочетание этого параметра с режимом мишени автофокуса, который охватывает большую область, позволяет легче сфокусироваться на беспорядочно движущихся объектах.	179

Параметр	Описание	
 Приоритет центра C-AF	При фокусировке с помощью группового автофокуса или пользовательской мишени автофокуса в режиме [C-AF] камера всегда задает приоритет центральной мишени в выбранной группе для повторяющихся серий операций фокусировки. Только если камера не может выполнить фокусировку по центральной мишени фокусировки, она будет фокусироваться по окружающим мишеням в выбранной группе фокусировки. Это помогает отслеживать объекты, которые движутся быстро, но относительно предсказуемо. Приоритет центра C-AF рекомендуется в большинстве случаев.	180

A2 Аф/Рф**MENU** →  → **A2**

Параметр	Описание	
[:::] Настройки режима	Выбор размера и формы мишени Аф для режима мишени Аф. Чтобы скрыть пункт меню, выберите его и нажмите на кнопку  для снятия «галочки».	65
Индикац Зоны Аф	<p>[Вкл.1]: рамка мишени Аф отображается зеленым цветом.</p> <p>[Вкл.2]: рамка мишени Аф отображается зеленым цветом, когда кнопка спуска затвора нажата наполовину. Если выбрать опцию [Откл.], рамка мишени Аф не будет отображаться в ходе подтверждения.</p> <ul style="list-style-type: none"> Для включения группового автофокуса, если выбраны  (все мишени) и значение [S-AF], [S-AF MF] или [C-AF] для режима  Реж. Автофок.] (стр. 80), выберите [Вкл.2] для функции [Индикац Зоны Аф]. Камера отобразит зоны автофокуса для всех зон, находящихся в фокусе. 	—
Тачпад Аф	<p>Если выбрано значение [Вкл.], мишень Аф может быть установлена касанием монитора во время съемки с видеоискателем. Коснитесь монитора и перемещайте палец, чтобы задать положение мишени Аф.</p> <ul style="list-style-type: none"> Если задано значение [Вкл.], операцию перемещения можно отключить или включить, дважды коснувшись монитора. Можно также использовать [Тачпад Аф] с рамкой масштабирования Аф (стр. 68). 	—
[:::] Уст. Дом	Выбор исходного положения в режимах мишени Аф, выбора мишени Аф и в режиме Аф. Нажмите кнопку  для выбора желаемых опций на экране [:::] Уст. Дом]. Когда вы выбрали исходное положение, на дисплее выбора мишени Аф появляется значок в виде буквы  .	181

Параметр	Описание	
Пользоват. настройки [:::]	<p>Для страницы экрана «Зона Аф» можно изменить функции диска и кнопку $\Delta \nabla \triangleleft \triangleright$.</p> <ul style="list-style-type: none"> • Чтобы использовать настройки, хранящиеся в наборе [Настройка 2], выделите опцию [Настройка 2] в меню [[::]] Пользоват. настройки и нажмите кнопку \odot. • Перейти к разделу [Настройка 2] из дисплея выбора мишени Аф можно путем нажатия на кнопку INFO. 	—

A3 Аф/Рф

MENU → * → A3

Параметр	Описание	
Ограничит. Аф	<p>Ограничение зоны автофокуса, если эта опция имеет значение [Вкл.].</p> <p>[Настр. расстояния]: можно зарегистрировать область действия ограничителя Аф. Возможно зарегистрировать до 3 участков по расстоянию.</p> <p>Можно задать числовое значение и единицу измерения (м, фт). Это расстояние является приблизительным.</p> <p>[Приоритет спуска]: если выбрать значение [Вкл.], затвор можно спускать при работающем ограничителе автофокуса даже в том случае, если камера не сфокусирована.</p> <ul style="list-style-type: none"> • Ограничитель Аф недоступен в следующих случаях: <ul style="list-style-type: none"> - когда на объективе действует ограничитель фокуса; - когда используется брекетинг фокусировки; - когда камера находится в режиме видеосъемки или когда происходит съемка видео. 	—
Подсветка Аф	Выберите [Откл.], чтобы отключить подсветку Аф.	—
☺ Приоритет лица	В режиме автофокуса можно выбрать приоритет лица или приоритет глаз.	67
Калибровать Аф	Корректировка положения фокуса при фазово-разностном автофокусе допускает тонкую настройку в пределах ± 20 шагов.	—

A4 Аф/Рф









MENU → * → A4

Параметр	Описание	
Задать расст. для Рф	Установка заранее заданного положения фокуса при ручной фокусировке. Можно задать числовое значение и единицу измерения (м, фт). Это расстояние является приблизительным.	—
Рф Помощник	Автоматическое переключение на масштабирование или регулировку по максимуму в режиме ручной фокусировки путем вращения кольца фокусировки.	182
Переключатель Рф	Выбор [Неактивен] не позволяет использовать в режиме ручной фокусировки переключатель Рф объектива и фокусировку «навскидку». Чтобы сфокусировать объектив вручную, нужно сдвинуть кольцо фокусировки вперед.	215

Параметр	Описание	
Кольцо Фокусир.	Можно настроить то, каким образом объектив корректирует положение фокусной точки, выбрав направление вращения кольца фокусировки.	—
Автофок. BULB/ TIME	Положение фокуса во время экспозиции можно изменить, применив ручную фокусировку (РФ). Если задать значение [Откл.], вращение кольца фокусировки будет отключено.	182
Возврат Фокуса	Если для этой опции задать значение [Откл.], фокусное положение объектива не сбрасывается даже при отключении питания. Если же задать значение [Вкл.], фокусное расстояние объективов с электрифицированным зумом также сбрасывается.	—

Кнопка/Диск/Переключатель





 MENU → ⚙ → 

Параметр	Описание	
 Функция Кнопки	Выбор функции, присваиваемой определенной кнопке.	107
 Функция 	Выбор роли кнопки  в ходе воспроизведения. []: создание или изменение «порядка обмена» путем маркировки изображений для их загрузки на смартфон. [<input checked="" type="checkbox"/>]: выбор нескольких изображений.	—
 Функции диска	Функции переднего и заднего дисков управления можно изменять.	—
Направл. Диска	Выберите направление, в котором диск будет вращаться для настройки значения выдержки или диафрагмы. Можно изменить запрограммированное направление сдвига, в котором будет вращаться диск.	—
Функ-я перекл.  Fn	Выбор функции, выполняемой рычагом функций .	183
Перекл. Fn/ перекл. пит-я	Используйте рычаг функций в качестве выключателя питания. [Fn]: исполнение настроек функции рычага функций . [Питание 1]: питание включается, когда рычаг функций находится в положении 1, и выключается, когда он находится в положении 2. [Питание 2]: питание включается, когда рычаг функций находится в положении 2, и выключается, когда он находится в положении 1. Если заданы режимы [Питание 1] или [Питание 2], функции рычага ON/OFF (рычага питания), [Функ-я перекл. FN] и [Функ-я перекл.  FN] отключаются.	—
 Скорость электр. зума	Выбор скорости зуммирования при вращении кольца зума на зум-объективах с электроприводом. Отрегулируйте скорость зуммирования, если процесс настолько быстрый, что вам трудно поймать объект в кадр. Имеющиеся опции: [Низкий], [Нормально] и [Высок.].	—

Параметр	Описание	
Приоритет спуска S-AF	Если выбрано значение [Вкл.], затвор можно спустить, даже если камера не сфокусирована. Эту опцию можно установить по отдельности для режимов S-AF и C-AF (стр. 80).	—
Приоритет спуска C-AF		
Настройки L	Выбор скорости покадрового просмотра и предельного количества снимков для режимов [📷], [📷] и [📷]. Вы также можете откорректировать настройки предустановленной серии, включая скорость покадрового просмотра (только $\frac{1}{2}$), количество кадров в буфере и предельное количество кадров. Скорость, указанная для покадровой съемки, представляет собой приблизительное максимальное значение.	184
Настройки H		
Уменьш. Мерцания	[LV с подавл. мерц.]: уменьшение мерцания при просмотре в режиме реального времени, связанного с определенным типом освещения, включая люминесцентные лампы. Если в режиме [Авто] желаемый эффект не достигнут, выберите [50 Гц] или [60 Гц] в соответствии с частотой местной сети питания. [Подавление мерцания]: камера автоматически определяет частоту мерцания и соответственным образом изменяет выдержку.	186

Параметр	Описание	
Стабилизация	Установка стабилизации изображения при съемке неподвижных предметов.	86
Стабилизация	Задание приоритетной функции при серийной съемке. [Приор.кад/мин]: скорость съемки получает приоритет относительно стабилизации изображения. При серийной съемке сенсор не сбрасывается к центру. [Приор.стабил.]: стабилизация изображения получает приоритет относительно скорости съемки. При серийной съемке сенсор будет сбрасываться к центру каждого кадра. Скорость съемки слегка снизится.	—
Полунажатие с IS	Когда для этого параметра выбрано значение [Откл.], функция IS (стабилизация изображения) не будет активироваться при нажатии на кнопку спуска затвора наполовину.	—
Приор. I.S объектива	Выберите [Вкл.], чтобы приоритет получила внутренняя стабилизация изображения в объективе при работе с объективами сторонних изготовителей. Опция [S-IS I] должна использоваться, когда выбрана опция [S-IS AUTO] для параметра [Стабилизация] (стр. 86). • Эта опция не работает в случае объективов, оснащенных переключателем стабилизации изображения.	—



Параметр	Описание																																			
Настр. Упр.	Выбор того, какие элементы управления отображаются в каждом из режимов съемки.	188																																		
	<table border="1"> <thead> <tr> <th rowspan="2">Элементы управления</th> <th colspan="4">Режим съемки</th> </tr> <tr> <th></th> <th>P/A/S/M/B</th> <th>ART</th> <th>SCN</th> </tr> </thead> <tbody> <tr> <td>Live Control (стр. 189)</td> <td>✓</td> <td>✓</td> <td>✓</td> <td>✓</td> </tr> <tr> <td>Live SCP (стр. 79)</td> <td>✓</td> <td>✓</td> <td>✓</td> <td>✓</td> </tr> <tr> <td>Фотогид (стр. 49)</td> <td>✓</td> <td>—</td> <td>—</td> <td>—</td> </tr> <tr> <td>Худ. Меню (стр. 55)</td> <td>—</td> <td>—</td> <td>✓</td> <td>—</td> </tr> <tr> <td>Сюж. Меню (стр. 50)</td> <td>—</td> <td>—</td> <td>—</td> <td>✓</td> </tr> </tbody> </table>		Элементы управления	Режим съемки					P/A/S/M/B	ART	SCN	Live Control (стр. 189)	✓	✓	✓	✓	Live SCP (стр. 79)	✓	✓	✓	✓	Фотогид (стр. 49)	✓	—	—	—	Худ. Меню (стр. 55)	—	—	✓	—	Сюж. Меню (стр. 50)	—	—	—	✓
	Элементы управления			Режим съемки																																
				P/A/S/M/B	ART	SCN																														
	Live Control (стр. 189)		✓	✓	✓	✓																														
	Live SCP (стр. 79)		✓	✓	✓	✓																														
Фотогид (стр. 49)	✓	—	—	—																																
Худ. Меню (стр. 55)	—	—	✓	—																																
Сюж. Меню (стр. 50)	—	—	—	✓																																
Нажмите кнопку INFO для смены содержимого экрана.																																				
/Настр. Инфо	Выбор информации, отображаемой при нажатии на кнопку INFO .	190, 191																																		
	[▶] Инфо]: выбор информации, отображаемой при полнокадровом воспроизведении.																																			
	[▶Q Инфо]: выбор информации, отображаемой при воспроизведении с увеличением.																																			
	[LV-Инфо]: выбор информации, отображаемой, когда камера находится в режиме съемки.																																			
[☑ Настр.]: выбор информации, отображаемой при воспроизведении в календарном порядке и в порядке каталога.																																				
Настр. Режима Съемки	Выберите функцию, которая будет отображаться на экране выбора типа режима цвета (стр. 98). Чтобы скрыть пункт меню, нажмите кнопку и удалите «галочку».	—																																		
Настройки	Выберите функцию, которая будет отображаться при серийной съемке или съемке с автоспуском на соответствующем экране выбора функций(стр. 71). Чтобы скрыть пункт меню, нажмите кнопку и удалите «галочку».	—																																		
Настр.сложных функций	Выбор опции multifunctionality (стр. 113). Если вы не используете эту опцию, выберите соответствующий пункт и нажмите кнопку , чтобы сбросить «галочку».	—																																		

Параметр	Описание	
Увеличить LV	<p>Съемка с проверкой объекта съемки даже в условиях низкой освещенности. В режиме B можно использовать эту настройку при съемке BULB/TIME и при съемке коллажа в реальном времени.</p> <p>[Откл.]: Просмотр экспозиции в режиме реального времени. Просмотр экспозиции возможен до съемки.</p> <ul style="list-style-type: none"> • Эта опция не применяется при съемке с ручной выдержкой или с автоспуском. <p>[Вкл.1]: Просмотр экспозиции отключен; яркость корректируется для облегчения просмотра. Яркость предварительного изображения отличается от яркости готового снимка.</p> <p>[Вкл.2]: как и в случае [Вкл.1], но ярче. Подходит для съемки объектов на фоне ночного неба и т. п.</p> <ul style="list-style-type: none"> • Яркость предварительного изображения отличается от яркости готового снимка. Движение объекта может быть слегка «рваным». 	—
Режим Art LV	<p>[Режим1]: эффект арт-фильтра всегда отображается.</p> <p>[Режим2]: приоритет отдается плавному отображению в момент нажатия кнопки спуска затвора наполовину. Это может повлиять на качество эффектов арт-фильтра при предварительном просмотре.</p>	—
Настройки макро LV	<p>[Режим LV Close Up]: при задании опции [режим1] нажатие кнопки наполовину в условиях увеличенного изображения на просмотре в реальном времени возвращает пользователя к отображению увеличенного кадра. При задании опции [режим2] нажатие кнопки наполовину в условиях увеличенного изображения на просмотре в реальном времени приводит к переключению в режим отображения зума автофокуса.</p> <p>[Увеличить LV]: если выбрана опция [Вкл.], камера будет корректировать яркость отображения так, чтобы облегчить просмотр во время зума фокуса. Если выбрана опция [Откл.], яркость увеличенной области будет соответствовать яркости просмотра в реальном времени до увеличения. Эта опция полезна для проверки фокусировки камеры при съемке предметов, подсвеченных сзади.</p>	—
 Настройки по умолчанию	Выбор исходного коэффициента масштабирования при воспроизведении зума (воспроизведение крупным планом).	191
Настройки 	<p> Блокир.: задайте значение [Вкл.], чтобы сохранять выбранное значение диафрагмы даже при отпущенной кнопке.</p> <p>[Увеличить LV]: если выбрано значение [Вкл.], камера будет корректировать яркость дисплея для облегчения просмотра в ходе проверки глубины фокуса.</p>	—



Параметр	Описание	
Настройки сетки	Задание отображения направляющей линии, появляющейся во время фотосъемки. [Цвет дисплея]: задание прозрачности и цвета направляющей линии. Возможны варианты: [Предустанов.1] и [Предустанов.2]. [Отображ. Сетки]: выбор параметров [■], [■], [■], [■], [■] или [■] для отображения сетки на мониторе. [Прим-е настр. к ЭВИ]: если выбрать значение [Вкл.], то направляющие, отображающиеся на дисплее, будут также отображаться в видеоискателе, если для опции [Стиль ЭВИ] заданы значения [Стиль 1] или [Стиль 2]. Значение, заданное в опции [Настройки сетки ЭВИ], станет недействительным.	—
Настр. конт. коррекции	Можно менять цвет и интенсивность линий, выделяющих края объектов. Цвет выделения краев (красный, желтый, белый, черный) и интенсивность (стандартная, низкая или высокая), а также яркость пикового фона (Вкл., Откл.) могут быть заданы в данном пункте меню. • Если для пункта [Ред. яркость кадра] задано значение [Вкл.], то яркость при просмотре в режиме реального времени будет скорректирована так, чтобы выделение краев было более заметным.	182
Настр. Гистограммы	[Свет]: выберите нижнюю границу диапазона для отображения светлых участков. [Тени]: выберите верхнюю границу диапазона для отображения затененных участков.	190
Гид Режима	Выберите [Вкл.] для отображения помощи по выбранному режиму при повороте диска выбора режимов в положение новой настройки.	34
Помощник Selfie	Выбор значения [Вкл.] оптимизирует отображение при съемке автопортрета, когда монитор находится в положении автопортретирования.	192

Параметр	Описание	
Ⓜ) (звуковой сигнал)	Выбор значения [Откл.] позволяет отключить звуковой сигнал, раздающийся при фиксации фокуса в момент нажатия на кнопку спуска затвора.	—
HDMI	[Разреш. вывода]: выбор формата цифрового видеосигнала для подключения к телевизору через кабель HDMI. [HDMI Упр.]: выберите значение [Вкл.], чтобы разрешить управление камерой с помощью пультов дистанционного управления для телевизоров, которые поддерживают управление HDMI. Эта опция активируется при отображении снимков на экране телевизора. [Частота кадр.вывода]: выберите частоту вывода кадров: [Приоритет 50p] или [Приоритет 60p] при использовании камеры, подключенной к телевизору через кабель HDMI.	193
Режим USB	Выбор режима для подключения камеры к компьютеру. Выберите [Авто], чтобы отображать параметры режима USB при каждом подключении камеры.	210

Параметр	Описание	
Сдвиг Экспозиции	Регулировка правильной экспозиции отдельно для каждого режима замеров. <ul style="list-style-type: none"> • Это уменьшает количество опций корректировки экспозиции, доступных в выбранном направлении. • Эффекты не отражаются на мониторе. Чтобы выполнить нормальную корректировку экспозиции, прибегните к компенсации (стр. 64). 	—
Шаг EV	Выбор шага, с которым изменяются выдержка, раскрытие диафрагмы, происходит коррекция экспозиции и другие параметры экспонирования.	—
Шаг ISO	Выбор шага, с которым можно будет изменять чувствительность по ISO.	—
ISO-Авто Настр.	[Верхний Порог/По умолч.]: выбор максимального значения и значения чувствительности по ISO, принимаемого по умолчанию, когда для ISO выбран режим [AUTO]. Выберите [Верхний Порог], чтобы обозначить максимальную чувствительность, [По умолчанию] - чтобы задать выбор чувствительности по умолчанию. Максимальное значение равно 6400. [Наименьш. выдержка]: выберите выдержку, при которой камера начинает повышать чувствительность ISO автоматически в режимах P и A . Укажите [Авто], чтобы камера могла выбрать такую выдержку автоматически.	—

Параметр	Описание	
ISO-Авто	Выбор того, в каких режимах доступен режим [АВТО] для чувствительности ISO. [P/A/S]: выбор «Авто» для чувствительности ISO доступен во всех режимах, кроме M . [Все]: автоматическая работа с чувствительностью ISO доступна во всех режимах.	—
 Фильтр шума	Выбор масштаба снижения помех на снимках, сделанных с высокой чувствительностью ISO.	—
Подавл.Шума	Эта функция снижает количество помех, возникающих при длительной экспозиции. [Авто]: подавление шума выполняется при длинных выдержках или при повышении температуры внутри камеры. [Вкл.]: подавление шума выполняется для каждого снимка. [Откл.]: подавление шума отключено. • Время, требуемое для подавления шума, показано на дисплее. • [Откл.] выбирается автоматически при последовательной съемке. • Эта функция может быть неэффективной в случае некоторых условий съемки или при съемке определенных объектов.	—

E2 Exp/ISO/BULB/ **MENU** →  → 

Параметр	Описание	
Таймер BULB/ TIME	Выбор максимальной экспозиции при съемке с ручной выдержкой и при съемке с автоспуском.	—
Монитор BULB/ TIME	Задание яркости монитора при использовании опций [BULB], [TIME], или [LIVE COMP].	—
Live BULB	Выбор интервала отображения между съемками. Количество временных отрезков обновления ограничено. Частота снижается при высоких значениях чувствительности ISO. Выберите [Откл.], чтобы отключить дисплей. Прикоснитесь к монитору или нажмите на кнопку спуска затвора наполовину, чтобы обновить дисплей.	194
Live TIME		194
Настройки комб. съемки	Задание длительности экспозиции, которая принимается за эталонное значение при выполнении комбинированного фотоснимка.	195
 Сканирование мерцания	Уменьшение мерцания при светодиодном освещении.	196

Параметр	Описание	
Замер	Выбор режима замера в соответствии с характеристиками сцены.	82
Считывание AEL	Выберите метод проведения замера экспозиции при ее блокировке с помощью кнопки AEL/AFL . Тем самым вы сможете использовать метод замера, при котором экспозиция фиксируется при нажатии на кнопку спуска затвора наполовину, и другой - при котором экспозиция фиксируется нажатием на кнопку AEL/AFL . [Авто]: экспозиция измеряется методом, предусмотренным в параметрах опции [Замер] (стр. 82).	—
[∴] Точечный замер	Выбор того, при какой из опций: [Точк.], [Точечно По Светам] или [Точечно По Теням] выполняется точечный замер экспозиции выбранной мишени Аф. • [☺] Приоритет Лиц) автоматически отключается. • Выбранная опция срабатывает, когда выбрана [∙] (единственная мишень) или [∙]s (малая мишень) в качестве режима мишени автофокуса (стр. 65).	—

F ⚡ Польз.

Параметр	Описание	
⚡ X-Синхр.	Выбор выдержки при срабатывании вспышки.	197
⚡ Нижний Порог	Выбор максимальной выдержки при использовании вспышки.	197
⚡ + []	Когда установлено значение [Вкл.], значение коррекции экспозиции добавляется к значению коррекции вспышки.	64, 97
⚡ +ББ	Настройка баланса белого для использования со вспышкой.	—

G ← ∴ /ББ/Цвет

Параметр	Описание	
← ∴ Настройка	<p>В разделе выбора режима качества записи изображения JPEG можно выбирать среди комбинаций из трех размеров изображений и трех степеней сжатия.</p> <p>1) Кнопками ◀ ▶ выберите комбинацию ([∴-1] - [∴-4]) и измените ее кнопками ▲ ▼.</p> <p>2) Нажмите кнопку ○.</p>	<p>88, 129, 198</p>  <p>Размер Фото Степень сжатия</p>

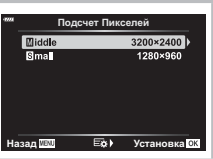
Параметр	Описание	
Подсчет Пикселей	<p>Выберите количество пикселей для [M]- и [S]-размеров изображений.</p> <div style="border: 1px solid black; padding: 5px; margin: 10px 0;"> <p>1) Выберите [Middle] или [Small] и нажмите \triangleright.</p> <p>2) Выберите количество пикселей и нажмите кнопку \odot.</p> </div> 	88, 129, 198, 245
Комп. Виньетир.	<p>Выберите [Вкл.] для исправления периферийного освещения в соответствии с типом объектива.</p> <ul style="list-style-type: none"> Для телеконверторов или удлинительных трубок компенсация не осуществляется. При фотосъемке с высоким уровнем чувствительности ISO по краям фотографий могут быть заметны помехи. 	—
ББ	<p>Задайте баланс белого. Вы также можете выполнить тонкую настройку баланса белого для каждого режима.</p>	83
Все WB/2	<p>[Применить все]: используется одна и та же компенсация баланса белого во всех режимах, кроме [CWB].</p> <p>[Сбросить все]: компенсация баланса белого для всех режимов, кроме [CWB], сбрасывается до 0.</p>	—
WB AUTO Сохр. тепл. цвета	<p>Выберите [Вкл.] для сохранения «теплых» цветов на фото, снятых при освещении лампами накаливания.</p>	84
Цвет. Простр.	<p>Выбор формата позволяет обеспечить правильную цветопередачу при воспроизведении снимков на мониторе или при печати на принтере.</p>	105

H1 Запись/УдалениеMENU \rightarrow \odot \rightarrow H1

Параметр	Описание	
Имя файла	<p>[Авто]: даже если вставлена новая карта памяти, номера файлов с предыдущей карты памяти сохраняются. Нумерация файлов продолжается с последнего использованного номера или с максимального доступного на карте памяти номера.</p> <p>[Сброс]: если вставлена новая карта памяти, нумерация папок начинается со 100, а названия файлов — с 0001. Если вставлена карта памяти, содержащая снимки, номера файлов начинаются с номера, следующего за последним номером файла на карте памяти.</p>	—
Изм. Имя Файла	<p>Выбор способа присваивания имен файлам изображений посредством редактирования части имени файла, выделенной серым цветом ниже.</p> <p>sRGB: Pmdd0000.jpg — Pmdd</p> <p>Adobe RGB: _mdd0000.jpg — mdd</p>	—
dpi Настройка	<p>Выбор разрешения при печати.</p>	—

Параметр	Описание	👉
Авторство*	<p>Добавление имени фотографа и владельца авторских прав ко всем новым снимкам. Длина имени может составлять до 63 символов.</p> <p>[Авторская Инфо.] выберите [Вкл.], чтобы имя фотографа и владельца авторских прав отображалось в данных Exif новых фотоснимков.</p> <p>[Имя Автора]: введите имя фотографа.</p> <p>[Авторск. Название]: введите имя владельца авторских прав</p> <div style="border: 1px solid gray; padding: 10px; margin: 10px 0;"> <ol style="list-style-type: none"> 1) Выберите символы из ① и нажмите кнопку OK. Выбранные символы появятся в ②. 2) Повторите шаг 1 так, чтобы ввести все имя, затем выделите [END] и нажмите кнопку OK. <ul style="list-style-type: none"> • Чтобы удалить символ, нажмите кнопку INFO, поместите курсор в область имени ②, выделите символ и нажмите ↵. </div>  <p>* Компания OLYMPUS не несет ответственности за убытки и ущерб, связанные со спорами, включающими использование настроек [Авторство]. Используйте их на свой собственный риск.</p>	—
Настройка объектива	<p>Сохранение сведений об объективах (до 10 объективов), которые не передают свои характеристики в камеру автоматически.</p>	198

Параметр	Описание	
Быстр. Удал	Если выбрано значение [Вкл.], нажатие на кнопку на дисплее воспроизведения приведет к немедленному удалению текущего изображения.	—
RAW+JPEG Удал	Выбор действия, выполняемого, когда фото, записанное с настройками RAW+JPEG, стирается при кадровом воспроизведении. [JPEG]: стирается только копия в формате JPEG. [RAW]: стирается только копия в формате RAW. [RAW+JPEG]: стираются обе копии. • И RAW, и JPEG-копии удаляются, когда удаляются выбранные изображения или когда выбирается опция [Удал.Все] (стр. 160).	88, 119, 129
Приорит. Да/Нет	Выберите вариант, который будет по умолчанию выставляться в диалоге подтверждения ([Да] или [Нет]).	—

H3 ЭВИ

Параметр	Описание	
Автоперекл. ЭВИ	Если выбрано значение [Откл.], видеоискатель не включается, когда вы в него заглядываете. Воспользуйтесь кнопкой для выбора отображения.	—
Настройка ЭВИ	Регулировка яркости и насыщенности изображения в видеоискателе. Яркость настраивается автоматически, когда для опции [Автоподсветка ЭВИ] задано значение [Вкл.]. Контрастность информационного дисплея также настраивается автоматически.	—
Стиль ЭВИ	Выбор стиля отображения в видеоискателе.	199
Настр. Инфо	Как и монитор, видеоискатель можно использовать для отображения голограмм, света, теней и индикаторов. Индикаторы доступны в том случае, если для опции [Стиль ЭВИ] выбраны значения [Стиль 1] или [Стиль 2].	—
Настройки сетки ЭВИ	Выберите тип и цвет кадрирующей сетки, отображаемой в видеоискателе в том случае, когда значение [Откл.] выбрано для последовательности опций [Настройки сетки] > [Прим-е настр. к ЭВИ] в ⚙ Пользовательском меню и для опции [Стиль ЭВИ] выбраны значения [Стиль 1] или [Стиль 2]. Выберите кадрирующую сетку из вариантов .	—
Ур.полунажатия	Если задано значение [Откл.], индикатор не будет отображаться при нажатии кнопки спуска затвора наполовину. Индикаторы доступны в том случае, если для опции [Стиль ЭВИ] выбраны значения [Стиль 1] или [Стиль 2].	—

Параметр	Описание	
Симул-я опт. видеоиск.	<p>Задайте [Вкл.], чтобы отображение в видоискателе было похоже на таковое в оптическом видоискателе. Выбор значения [Симул-я опт.видоиск.] делает лучше различимыми детали в тенях.</p> <ul style="list-style-type: none"> отображается в видоискателе, когда включается режим [Симул-я опт.видоиск.]. Дисплей не подразумевает корректировки по таким настройкам, как баланс белого, коррекция экспозиции и режим цвета. 	—

Настройки

MENU → * →

Параметр	Описание	
Pixel Mapping	Функция Pixel Mapping выполняет внутреннюю проверку устройства захвата изображений и функций обработки изображений.	225
Время наж. и удерж.	Задание времени нажатия и удерживания, по истечении которого срабатывает назначенная кнопке функция и которое может быть равным от [0,5 с] до [3,0 с].	—
Настроить Уровень	<p>Можно откалибровать угол индикатора.</p> <p>[Сброс]: все скорректированные значения сбрасываются до значений по умолчанию.</p> <p>[Настроить]: установка текущего положения камеры в качестве исходного.</p>	—
Настройки тачскрина	Включение сенсорного экрана. Выберите [Откл.], чтобы отключить сенсорный экран.	—
Вызов меню	Задайте значение [Вызов], чтобы отобразить курсор в последнем его рабочем положении при отображении меню. Положение курсора будет запомнено, даже если вы выключите камеру.	—
Корр. «рыбий глаз»	Коррекция искажения «рыбий глаз» при съемке объективом типа «рыбий глаз».	200

Настройки

MENU → * →

Параметр	Описание	
Подсвет. Жк	Если в течение выбранного периода времени не происходит никаких действий, подсветка гаснет, чтобы сэкономить заряд аккумулятора. Подсветка не будет гаснуть, если выбрать опцию [Удерж.].	—
Автооткл.	Если на протяжении выбранного периода времени не выполняются никакие действия, то камера перейдет в режим сна (энергосбережения). Камеру можно активировать снова, нажав кнопку спуска затвора наполовину.	26
Автом. Выкл. Питания	При нахождении в спящем режиме камера автоматически выключится после истечения заданного времени.	—

Параметр	Описание	
Быстр. спящий режим	Если выбрать значение [Вкл.], камера немедленно будет переходить в энергосберегающий режим при фотосъемке с видоискателем (стр. 32), что снижает скорость разрядки аккумулятора. Можно выбрать длительность периода подсветки и спящего режима. Энергосберегающий режим заканчивается при нажатии на кнопку спуска затвора. Камера не будет переходить в энергосберегающий режим во время просмотра снимков в реальном времени или до тех пор, пока включен видоискатель. На верхней панели управления отображается значок «ECO», если выбрано значение [Вкл.].	—
Сертификация	Отображение значка с отметкой о сертификации.	—

Настройка фокуса и экспозиции при помощи кнопки AEL/AFL



MENU → * → [A] → [AEL/AFL]

Автоматическая фокусировка и замеры могут выполняться при нажатии на кнопку, которой приданы функции AEL/AFL. Выберите режим для каждого способа фокусировки.



Присвоение функции AEL/AFL

Режим		Функция кнопки затвора				Функция кнопки AEL/AFL	
		Нажата наполовину		Нажата полностью		При нажатии на AEL/AFL	
		Фокус	Экспозиция	Фокус	Экспозиция	Фокус	Экспозиция
S-AF	режим1	S-AF	Заблокировано	-	-	-	Заблокировано
	режим2	S-AF	-	-	Заблокировано	-	Заблокировано
	режим3	-	Заблокировано	-	-	S-AF	-
C-AF	режим1	Старт C-AF	Заблокировано	Заблокировано	-	-	Заблокировано
	режим2	Старт C-AF	-	Заблокировано	Заблокировано	-	Заблокировано
	режим3	-	Заблокировано	Заблокировано	-	Старт C-AF	-
	режим4	-	-	Заблокировано	Заблокировано	Старт C-AF	-
MF	режим1	-	Заблокировано	-	-	-	Заблокировано
	режим2	-	-	-	Заблокировано	-	Заблокировано
	режим3	-	Заблокировано	-	-	S-AF	-

Чувствительность отслеживания C-AF (📷 Чувств. непрер. Аф)

MENU → ⚙️ → **A1** → [📷 Чувств. непрер. Аф]

Выбор того, насколько быстро камера откликается на изменения в расстоянии до объекта при фокусировке в режимах [C-AF] или [C-AF+TR], выбранных для опции [📷 Реж.Автофок.]. Это помогает системе автофокуса отслеживать быстро перемещающиеся объекты или предотвращает изменение фокусировки, когда другой объект проходит между объектом съемки и камерой.

- Можно выбрать один из пяти уровней чувствительности отслеживания.
- Чем выше значение, тем выше и чувствительность. Выбирайте положительные значения для объектов, которые неожиданно входят в кадр, быстро двигаются вдаль от камеры, меняют скорость движения или внезапно останавливаются на пути к камере или от нее.
- Чем ниже значение, тем ниже чувствительность. Выбирайте отрицательные значения во избежание перефокусировки камеры, когда объект съемки на короткое время заслоняется другими предметами, или во избежание фокусировки камеры на фоне, если окажется, что объект съемки невозможно удержать в качестве мишени автофокуса.

- 1 Выделите [📷 Чувств. непрер. Аф] в ⚙️ Пользовательском меню **A1** и нажмите кнопку **OK**.

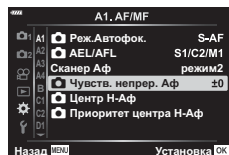

- 2 Выделите настройку с помощью кнопок **Δ** **▽** и нажмите кнопку **OK**.
 - Отобразится ⚙️ пользовательское меню **A1**.

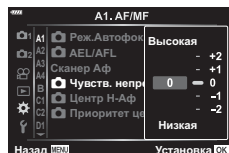

- 3 Нажмите на кнопку **MENU** несколько раз, чтобы выйти из меню.

Исходная мишень фокусировки для режима C-AF

(📷 Старт в центре C-AF)

MENU → * → A1 → [📷 Центр Н-Аф]

При использовании в сочетании с режимом мишени автофокуса, отличным от режима одной мишени, [C-AF] и [C-AF+TR] фокусируются на центре выбранной группы только во время первоначального сканирования. Во время последующих сканирований камера будет фокусироваться с помощью окружающих мишеней. Сочетание этого параметра с режимом мишени автофокуса, который охватывает большую область, позволяет легче сфокусироваться на беспорядочно движущихся объектах.

- 1 Выделите опцию [📷 Центр Н-Аф] в Пользовательском меню A1 и нажмите кнопку **OK**.

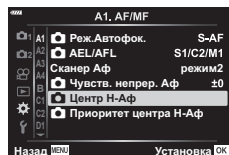

- 2 При помощи кнопок **Δ** **∇** выделите те режимы мишени Аф, к которым будет относиться опция [📷 Центр Н-Аф], а затем нажмите на кнопку **OK**.
 - Выбранные режимы будут отмечены галочкой (✓). Чтобы отменить выбор, снова нажмите кнопку **OK**.

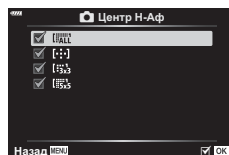

- 3 Нажмите на кнопку **MENU** несколько раз, чтобы выйти из меню.
 - Эта опция недоступна, если выбрать опцию [📷 Приоритет центра Н-Аф] (стр. 180).

Приоритет центра мишени C-AF (Приоритет центра C-AF)

MENU → * → A1 → [Приоритет центра Н-Аф]

При фокусировке с помощью группового автофокуса в режиме [C-AF] камера всегда задает приоритет центральной мишени в выбранной группе для повторяющихся серий операций фокусировки. Только если камера не может выполнить фокусировку по центральной мишени фокусировки, она будет фокусироваться по окружающим мишеням в выбранной группе фокусировки. Это помогает отслеживать объекты, которые движутся быстро, но относительно предсказуемо. Приоритет центра рекомендуется в большинстве случаев.

- 1 Выделите опцию [Приоритет центра Н-Аф] в * Пользовательском меню A1 и нажмите кнопку **OK**.

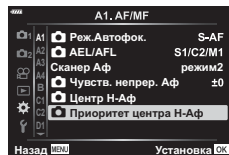

- 2 Используя кнопки Δ ∇ , выделите режимы мишени Аф, к которым будет относиться опция [Приоритет центра Н-Аф], а затем нажмите кнопку **OK**.
 - Выбранные режимы будут отмечены галочкой (✓). Чтобы отменить выбор, снова нажмите кнопку **OK**.

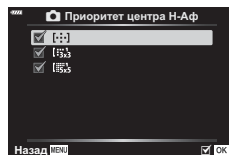

- 3 Нажмите на кнопку **MENU** несколько раз, чтобы выйти из меню.

Выбор исходного положения автофокуса ([:⋮:] Уст. исх.)

MENU → **⚙** → **A2** → **[[:⋮:] Уст. Дом]**

Выбор исходного положения для функции **[[:⋮:] База]**.

Функция **[[:⋮:] База]** позволяет по нажатию на кнопку восстановить ранее сохраненное исходное положение автофокуса. Этот пункт используется для задания исходного положения. Чтобы получить доступ к опции **[[:⋮:] Уст. Дом]**, назначьте эту опцию какому-либо элементу управления при помощи опции **[☑ Функция Кнопки]** (стр. 107).

Реж.Автофок.	Выбор исходного положения для режима автофокуса.
Реж. мишени Аф	Выбор исходного положения для режима мишени Аф. Доступны только опции, выбранные для [[:⋮:] Параметры режима] (стр. 162).
Мишень Аф	Выбор исходного положения для мишени Аф.

- 1 Выделите опцию **[[:⋮:] Уст. Дом]** в **⚙ Пользовательском меню A2** и нажмите кнопку **OK**.

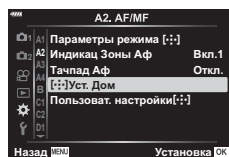

- 2 Выделите настройку, которую вы хотите сохранить вместе с исходным положением, и нажмите кнопку **OK**.
 - Выбранные пункты будут отмечены «галочкой» - **✓**. Пункты, отмеченные значком «**✓**», включаются в исходное положение.

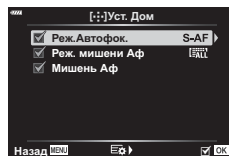

- 3 Нажмите на кнопку **▷** на панели стрелок для отображения опций для выделенных настроек.
 - Выберите настройки для исходного положения.

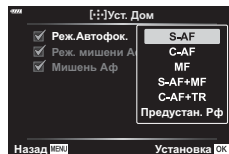

- 4 Нажмите кнопку **OK**, чтобы сохранить настройки, когда выбор будет завершен.
 - Отобразится список настроек.
- 5 Нажмите на кнопку **MENU** несколько раз для выхода после того, как настройки будут завершены.

MENU → **☼** → **A4** → **[Рф Помощник]**

Это функция, помогающая фокусировать камеру вручную. Когда вы вращаете кольцо фокусировки, края объекта съемки выделяются или же увеличивается часть изображения на дисплее. Как только вы прекращаете работу с кольцом фокусировки, экран возвращается к обычному отображению.

Увеличить	Увеличивает часть экрана. Можно заранее задать, какую часть камера будет увеличивать, выбрав мишень фокусировки. ☞ «Выбор мишени фокусировки (Мишень Аф)» (стр. 66)
Конт.коррекц.	Четкое отображение границ с выделением контуров. Можно выбрать цвет и интенсивность усиления. ☞ [Настр.конт. коррекции] (стр. 168)

- [Конт.коррекц.] можно отобразить при помощи кнопок. Переключение выполняется при каждом нажатии кнопки. Заранее назначьте функцию переключения одной из кнопок с помощью настройки Функция Кнопки (стр. 107).
- Нажмите на кнопку **INFO** для изменения цвета и интенсивности линий при отображении коррекции контуров.
- При использовании контурной коррекции границы небольших объектов, как правило, выделяются сильнее. Но это не гарантирует точную фокусировку.

Регулирование фокусировки во время экспозиции

(Автофок. BULB/TIME)

MENU → **☼** → **A4** → **[Автофок. BULB/TIME]**

Фокус можно скорректировать вручную при съемке в режиме **B** (съемка с ручной выдержкой). За счет этого можно расфокусировать изображение во время экспозиции или установить фокус в конце экспозиции.

- 1 Выберите опцию [Автофок. BULB/TIME] в **☼** Пользовательском меню **A4** и нажмите кнопку **OK**.

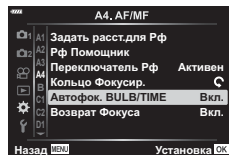



- 2 Выделите опцию, пользуясь кнопками **Δ** **▽**.
[Откл.]: положение фокуса нельзя откорректировать вручную во время экспозиции.
[Вкл.]: положение фокуса можно откорректировать вручную во время экспозиции.
- 3 Нажмите кнопку **OK**, чтобы выбрать выделенную опцию.
 - Отобразится **☼** Пользовательское меню **A4**.
- 4 Нажмите на кнопку **MENU** несколько раз, чтобы выйти из меню.

Настройка рычага функций (Функция рычага функций)

MENU →  → **B** → [Функ-я перекл.  Fn]

Выбор роли рычага **функций**.

Рычаг **функций** может использоваться для выбора роли переднего и заднего дисков управления или для вызова настроек фокусировки. Его также можно использовать для выбора режима видеоролика.

Эти настройки вступают в силу в режимах **P**, **A**, **S**, **M** и **B** (режимы съемки неподвижных объектов). Опция, выбранная с использованием [Функ-я перекл.  FN] в  меню видео, вступает в силу в режиме  (видеоролик) (стр. 145).

Режим	Положение рычага функций 1	Положение рычага функций 2
Откл.	Функция рычага функций выключена.	
режим1	Переключает функции переднего и заднего дисков управления. Функции для Положений 1 и 2 соответствуют тем опциям и значениям, которые были выбраны для [ Функции диска] (стр. 164).	
режим2	Переключение между двумя группами настроек, ранее выбранных для опций [Реж.Автофок.], [Реж. мишени Аф] и [Мишень Аф].	
режим3	Задание режима съемки, который будет выбран с помощью диска выбора режимов.	Переключение в режим съемки видеоролика.

Опции серийной съемки (Настройки L/Настройки H)

MENU → * → → [Настройки L]/[Настройки H]

Регулировка настроек в режимах серийной съемки, включая максимальную скорость перемещения кадра и количество снимков в серии. Съемка заканчивается, если достигнуто максимальное количество снимков при нажатой наполовину кнопке спуска затвора.

Выберите скорость перемещения кадров и количество снимков в серии для режимов L (Серийная съемка с низ. скор.) и H (Серийная съемка с выс. скор.).

<p>Настрой-ки L (опции серийной съемки с низкой скоростью)</p>	<p>Выберите частоту кадров и максимальное количество снимков в серии для режимов L (серийная съемка с низкой скоростью), L (серийная съемка с низкой скоростью и компенсацией вибрации) и L (серийная съемка с низкой скоростью, беззвучная). Можно также откорректировать настройки для режима L (Предустан. серия с низ. скор). (стр. 75).</p> <ul style="list-style-type: none"> Режимы L и L: [Макс. кадр/мин]: 1–6 кадров/мин [Огран. кол-ва кадров]: 2–99, Откл. (без ограничения) Режим L: [Макс. кадр/мин]: 1–10 кадров/мин [Огран. кол-ва кадров]: 2–99, Откл. (без ограничения) Режим L Pro: [Кадры до съемки]: 0–14 [Огран. кол-ва кадров]: 2–99, Откл. (без ограничения) Включает снимки, сделанные до начала записи.
<p>Настрой-ки H (опции серийной съемки с высокой скоростью)</p>	<p>Выберите частоту кадров и максимальное количество снимков в серии для режимов H (серийная съемка с высокой скоростью) и H (серийная съемка с высокой скоростью, беззвучная). Можно также откорректировать настройки для режима H (Предустан. серия с выс. скор). (стр. 75).</p> <ul style="list-style-type: none"> Режим H: [Макс. кадр/мин]: 5–10 кадров/мин [Огран. кол-ва кадров]: 2–99, Откл. (без ограничения) Режим H Pro: [Макс. кадр/мин]: 15, 20 или 30 кадров/мин [Огран. кол-ва кадров]: 2–99, Откл. (без ограничения) Режим H Pro: [Макс. кадр/мин]: 15, 20 или 30 кадров/мин [Кадры до съемки]: 0–14 [Огран. кол-ва кадров]: 2–99, Откл. (без ограничения) Включает снимки, сделанные до начала записи.

- 1 Выделите [Настройки] или [Настройки] в Пользовательском меню **C1** и нажмите кнопку .

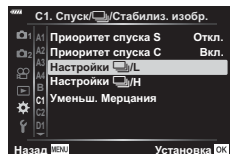

- 2 Выделите [/◆] (или, в случае опции [Настройки /H], [/L], [/H] или [/H] Pro Cap) кнопками на панели со стрелками и нажмите кнопку .
- Камера отобразит опции для выбранного пункта меню.

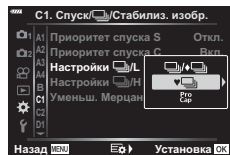

- 3 Выберите значение для [Макс. кадр/мин].
- Выделите [Макс. кадр/мин] кнопками и нажмите кнопку .
 - Выделите параметр кнопками и нажмите кнопку .

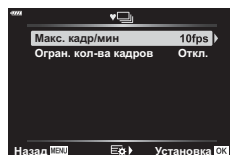

- 4 Выберите значение для опции [Кадры до съемки].
- Она будет доступна только в том случае, если выбрать [] на шаге 2.
 - Выделите опцию [Кадры до съемки] кнопками и нажмите кнопку .
 - Выделите параметр кнопками и нажмите кнопку .
 - Чтобы отменить предварительную съемку, выберите [0].

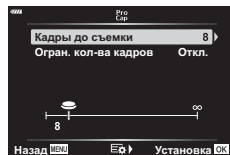

- 5 Укажите максимальное количество кадров в серии ([Огран. кол-ва кадров]).
- Выделите опцию [Огран. кол-ва кадров] кнопками и нажмите кнопку .
 - Чтобы продолжать съемку до тех пор, пока кнопка спуска затвора нажата полностью, выберите значение [Откл.].
 - Чтобы выбрать максимальное количество кадров, выделите текущее значение настройки и нажмите кнопку , чтобы выделить опции. Выделяйте цифры кнопками , а кнопки используйте для изменения значений.
 - В максимальное количество кадров серии включаются снимки, снятые при наполовину нажатой кнопке спуска затвора. «Съемка без задержки времени спуска (съемка в режиме Pro Capture)» (стр. 74)
 - Нажмите кнопку , чтобы сохранить измененные настройки.

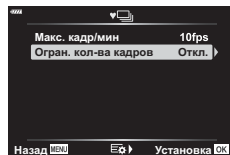

- 6 Нажмите кнопку .
- Отобразится Пользовательское меню **C1**.

- 7 Нажмите на кнопку **MENU** несколько раз, чтобы выйти из меню.

MENU → **⚙** → **Q1** → [Уменьш. Мерцания]

Во время съемки при люминесцентном освещении или другом искусственном освещении в помещении или под открытым небом иногда заметно мерцание при воспроизведении в режиме реального времени или же неравномерная экспозиция на снимках, снятых с короткой выдержкой. Этот пункт меню позволяет уменьшить подобные эффе́кты.

■ Уменьшение мерцания при просмотре в режиме реального времени (LV с подавл. мерц.)

Уменьшение мерцания при флуоресцентном освещении и т. п. Этот параметр следует выбирать, если мерцание затрудняет просмотр дисплея.

Авто	Камера отмечает мерцание и уменьшает его.
50 Гц	Уменьшение мерцания при съемке в помещении или под открытым небом при условии, что частота переменного тока в сети питания осветительных приборов составляет 50 Гц.
60 Гц	Уменьшение мерцания при съемке в помещении или под открытым небом при условии, что частота переменного тока в сети питания осветительных приборов составляет 60 Гц.
Откл.	Уменьшение мерцания выключено. • Эта опция недоступна, если для параметра [Подавление мерцания] выбрано значение [Вкл.] (стр. 187).

- 1 Выделите опцию [Уменьш. Мерцания] в **⚙** Пользовательском меню **Q1** и нажмите кнопку **OK**.

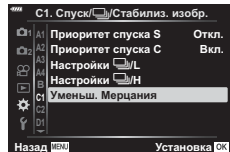

- 2 Выделите опцию [LV с подавл. мерц.] при помощи кнопок **Δ** **▽** и нажмите на кнопку **▷**.
 - Отобразится опция [LV с подавл. мерц.].

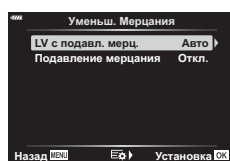

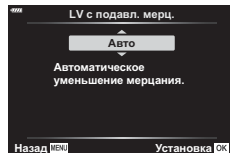

- 3 Выделите опцию с использованием кнопок **Δ** **▽** и нажмите на кнопку **OK**.
 - Отобразится опция [Уменьш. Мерцания].







- 4 Нажмите на кнопку **MENU** несколько раз, чтобы выйти из меню.

■ Подавление мерцания на фотографиях (Подавление мерцания)

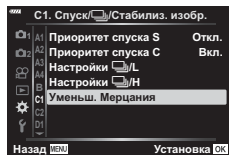

На фотографиях, снятых при мерцающем освещении, можно заметить неравномерную экспозицию. Если этот параметр включен, камера определит частоту мерцания и соответствующим образом отрегулирует время спуска затвора. Эта функция применяется только к снимкам, которые выполняются с механическим затвором.

- 1 Выделите опцию [Уменьш. Мерцания] в  Пользовательском меню **C1** и нажмите кнопку .

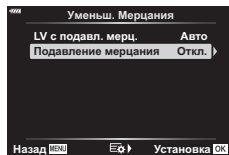

- 2 Выделите опцию [Подавление мерцания] кнопками   и нажмите кнопку .
 - Отобразятся опции [Подавление мерцания].



- 3 Выделите значение [Вкл.] или [Откл.] кнопками   и нажмите кнопку .
 - Отобразится опция [Уменьш. Мерцания].

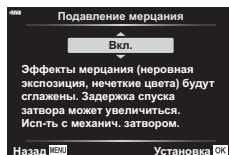

- 4 Нажмите на кнопку **MENU** несколько раз, чтобы выйти из меню.
 - Если выбрано значение [Вкл.], на дисплее появляется значок .



- Этот параметр не действует в режимах, в которых используется электронный затвор, включая тихие режимы, режимы «Съемка в супер-HD» и «Предустан. серия».
- При некоторых настройках камера может не определить мерцание. Если мерцание не будет определено, будет использовано нормальное время спуска затвора.
- При большой выдержке используется нормальное время спуска.
- Включение функции уменьшения мерцания может привести к задержке спуска, что замедляет скорость смены кадров во время серийной съемки.

Выбор отображения панели управления

(Настройки управления)

MENU → → → [Настройки управления]

Задание того, будут ли отображаться панели управления для выбора опций в каждом из режимов съемки.

В каждом из режимов съемки нажмите на кнопку , чтобы вставить отметку в панель управления, которую вы хотите отобразить.

Как отображать панели управления

- Нажмите на кнопку в тот момент, когда отображается панель управления, затем нажмите на кнопку **INFO** для переключения отображения.
- Отобразятся только панели управления, выбранные в меню [Настр. Упр.]

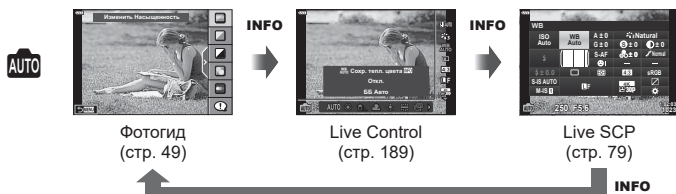

P/A/S/M/B

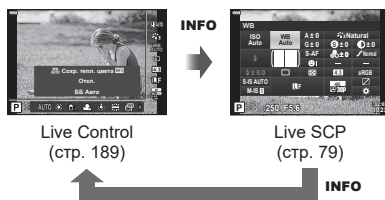

ART



SCN

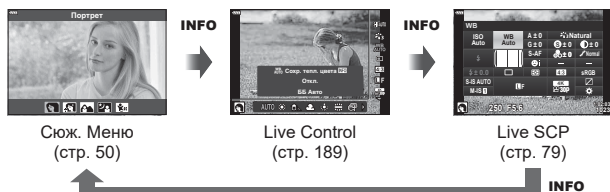

- В режиме съемки видеороликов настройка осуществляется в пункте [Настр. Упр.] меню [Настройки отображения] (стр. 146).

■ Live control



Доступные настройки

Стабилизация*	стр. 86	режим *	стр. 147
Режим Цвета*	стр. 98, 129	Вспышка	стр. 95
Баланс белого*	стр. 83	Регулировка интенсивности вспышки	стр. 97
Серийная съемка/съемка с автоспуском	стр. 71, 87	Режим замера	стр. 82
Соотношение сторон	стр. 87	Реж. Автофок.*	стр. 80
(качество изображения)*		Чувствительность ISO*	стр. 70, 80
Фотография	стр. 88	Приоритет лиц*	стр. 67
Видеоролик	стр. 89	Запись звука в видеоролике*	стр. 150

* Доступно в режиме съемки видеоролика

- Некоторые функции не могут использоваться в определенных режимах съемки.
- Когда для панелей управления в пункте [Настр. Упр.] задано значение [Live Control], вы можете использовать контроль в режиме реального времени даже в режимах съемки **AUTO**, **P**, **A**, **S**, **M**, **B**, **ART**, **SCN** (стр. 166).

- 1 Нажмите на кнопку для отображения элементов управления в реальном времени.
 - Нажмите на кнопку , чтобы спрятать панель Live Control.
- 2 Воспользуйтесь кнопками для перемещения курсора в желаемое положение, а затем кнопками для выбора, и нажмите на кнопку .
 - Настройка будет подтверждена, если вы оставите камеру в покое на 8 секунд.

Добавление информационных дисплеев

(/Настройки информации)

MENU → → → (/Настр. Инфо)

Info (Отображение информации о воспроизведении)

Воспользуйтесь пунктом [Инфо] для добавления дисплеев с информацией о воспроизведении, указанных ниже. Дополнительные дисплеи отображаются при повторном нажатии на кнопку **INFO** во время воспроизведения. Можно также выбрать опцию, которая скрывает дисплеи, выбранные в качестве отображаемых по умолчанию.



Дисплей гистограммы



Дисплей света и тени



Дисплей лайтбокса

Дисплей света и тени

Области, яркость которых выходит за верхний предел, заданный для данного изображения, отображаются красным; области, которые темнее нижнего предела яркости - синим. [**Настр. Гистограммы**] (стр. 168)

Дисплей лайтбокса

Сравнение двух изображений, расположенных рядом. Нажмите на кнопку для выбора базового изображения.

- Базовое изображение отображается справа. Используйте передний диск управления, чтобы выбрать изображение, и нажмите кнопку , чтобы переместить изображение влево. Теперь справа можно выбрать изображение, которое будет сравниваться с изображением слева. Чтобы выбрать другое базовое изображение, выделите кадр справа и нажмите кнопку .
- Чтобы изменить коэффициент масштабирования, поверните задний диск. Нажмите на кнопку **ISO**, а затем с помощью кнопок перемещайте увеличенную область, а также вращайте передний диск для того, чтобы выбрать нужное изображение.



Info (Увеличенный информационный дисплей воспроизведения)

Увеличенный информационный дисплей воспроизведения можно установить при помощи опции [Info]. Если функцию [Q] (Увеличить) назначить для кнопки с помощью функции кнопки (стр. 107) заранее, между настроенными дисплеями можно будет переключаться путем нажатия на кнопку «**Q**» во время воспроизведения. Можно также выбрать опцию, которая скрывает дисплеи, выбранные в качестве отображаемых по умолчанию.

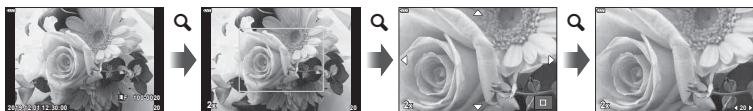

LV-Info (дисплей с информацией о съемке)

Чтобы добавить сведения о свете и тенях в дисплей [LV-Инфо], нажмите \triangleright на панели со стрелками и отметьте «галочкой» либо опцию [Польз.1], либо [Польз.2]. Добавленные таким образом дисплеи будут отображаться при повторном нажатии кнопки **INFO** во время съемки. Можно также выбрать опцию, которая скрывает дисплеи, выбранные в качестве отображаемых по умолчанию.

Настройки (Отображение каталога и календаря)

При помощи меню [Настр.] можно изменить количество кадров, отображаемое на дисплее каталога, и сделать так, чтобы заданные по умолчанию страницы экрана не отображались. Страницы экрана с меткой «галочка» могут быть выбраны на экране воспроизведения при помощи заднего диска управления.

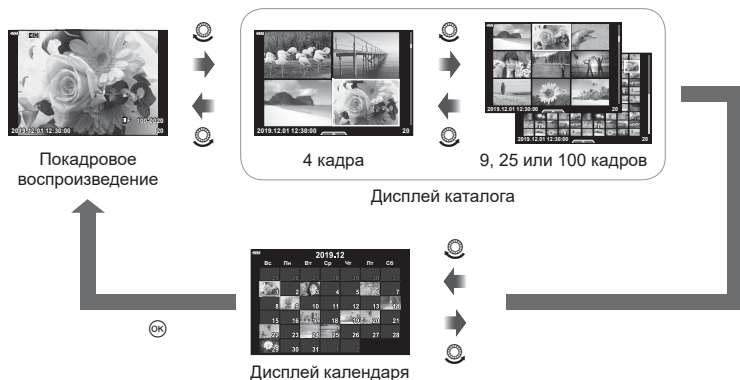

Выбор коэффициента масштабирования при воспроизведении (Настройки, принятые по умолчанию)

MENU → ***** → **D2** → [Настр. по умолч.]

Выбор исходного коэффициента масштабирования при воспроизведении зума (воспроизведение крупным планом).

Недавнее	Масштабирование с последним по времени выбранным коэффициентом.
Равноценное	Изображения отображаются с коэффициентом масштабирования 1:1. Значок 1:1 появляется на мониторе.
×2, ×3, ×5, ×7, ×10, ×14	Выбор начального коэффициента масштабирования.

Помощник при съемке автопортрета (Помощник Selfie)

MENU → * → D3 → [Помощник Selfie]

Когда монитор установлен в положение автопортрета, можно вывести на него удобное сенсорное меню.

- 1 Выберите значение [Вкл.] для опции [Помощник Selfie] в Пользовательском меню D3.
- 2 Поверните монитор к себе.

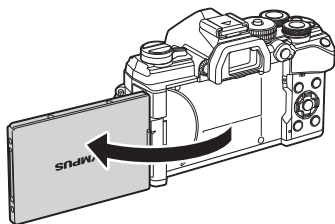

Меню автопортрета

- Меню автопортрета отображается на мониторе.

Off	Функция e-Portrait в одно нажатие	Включение функции сглаживает изображение кожи и делает ее матовой. Функция работает только в режиме АВТО (AUTO).
	Сенсорный затвор	Если коснуться этого значка, затвор отпускается примерно через 1 секунду.
Off	Пользовательский автоспуск в одно касание	Съемка 3 кадров с использованием автоспуска. Можно задать количество спусков затвора и интервал перед каждым спуском с помощью параметра [Польз. автоспуск] (стр. 71, 87).

3 Скомпонуйте кадр.

- Следите за тем, чтобы ваши пальцы или ремень камеры не закрывали объектив.

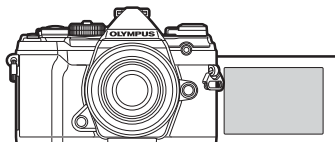

4 Коснитесь и сделайте снимок.

- Отснятое изображение появится на экране.
- Также можно сделать кадр, дотронувшись до объекта на экране, либо нажатием кнопки спуска.

Просмотр изображений с камеры на телевизоре (HDMI)

MENU → * → D4 → [HDMI]

Для воспроизведения снимков на экране телевизора камеру необходимо подключить с помощью специального кабеля (продается отдельно). Эта функция доступна во время съемки. Подключите камеру к телевизору с высоким разрешением с помощью кабеля HDMI для просмотра высококачественных изображений на телевизионном экране.

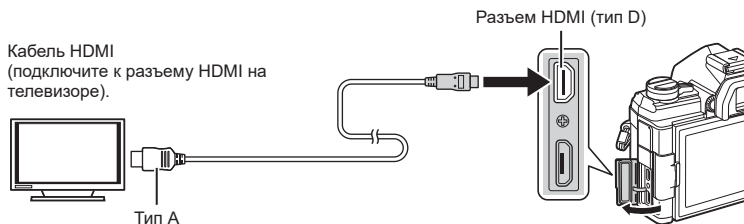

Подключите камеру к телевизору и переключите источник входного сигнала на телевизоре.

- При подключенном HDMI-кабеле изображения отображаются и на телевизоре, и на экране камеры. Информация же отображается только на телевизионном экране.
- Сведения об изменении источника входного сигнала телевизора см. в руководстве по эксплуатации телевизора.
- В зависимости от настроек телевизора отображаемые изображения и информация могут выглядеть обрезанными.
- При подключении камеры с помощью кабеля HDMI можно выбирать тип цифрового видеосигнала. Выберите формат, соответствующий формату входного сигнала, выбранного на телевизоре.

C4K	C4K через выходной сигнал HDMI.
4K	Приоритет отдается выходному сигналу 4K HDMI.
1080p	Приоритет отдается выходному сигналу 1080p HDMI.
720p	Приоритет отдается выходному сигналу 720p HDMI.
480p/576p	Выходной сигнал 480p/576p HDMI.

- Не подключайте камеру к другим устройствам вывода HDMI. Это может привести к повреждению камеры.
- Выходной сигнал HDMI отключается, если подключить камеру к компьютеру через USB.
- Когда для параметра [Режим вывода] задано значение [Реж. записи] (стр. 146), видеоролики будут выводиться с разрешением, указанным во время записи. Изображения нельзя отобразить на подключенном телевизоре, если он не поддерживает режим записи.
- Выходной сигнал 1080p будет использоваться взамен режимов [4K] или [C4K], в то время как камера будет использоваться для фотосъемки.

Использование пульта дистанционного управления телевизором

Камерой можно управлять посредством пульта дистанционного управления телевизором, поддерживающего управление HDMI.  [HDMI] (стр. 169)
Экран камеры отключается.

- Для управления камерой следуйте инструкциям на экране телевизора.
- В режиме покадрового просмотра можно отображать или скрывать информацию, нажимая «красную» кнопку, а также отображать или скрывать каталог, нажимая «зеленую» кнопку.
- Некоторые телевизоры могут не поддерживать всех функций.

Частота обновления в режиме съемки с ручной выдержкой (Live BULB)

MENU → ⚙ → → [Live BULB]

Выберите частоту, с которой будет обновляться дисплей при съемке с ручной выдержкой в режиме **B** (Bulb). Дисплей будет обновляться с выбранной частотой в процессе съемки с ручной выдержкой, позволяя вам просматривать результаты на дисплее.

- Опции [Live BULB] можно также отобразить, нажимая на кнопку **MENU** в режимах фотосъемки [BULB] или [LIVE BULB].

Частота обновления в режиме длительной выдержки (Live TIME)

MENU → ⚙ → → [Live TIME]

Выберите частоту, с которой будет обновляться дисплей при съемке с длительной выдержкой в режиме **B** (Bulb). Дисплей будет обновляться с выбранной частотой в процессе съемки с длительной выдержкой, позволяя вам просматривать результаты на дисплее.

- Опции [Live TIME] можно также отобразить, нажав на кнопку **MENU** в режимах фотосъемки [TIME] или [LIVE TIME].



Выбор значения выдержки (Настройки комб.съемки)

MENU → * → E2 → [Настройки комб.съемки]

Время выдержки для каждой экспозиции, которая делается в режиме съемки коллажа в реальном времени, можно выбрать заранее через меню.

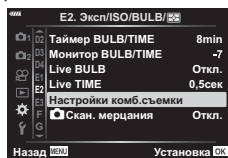
- 1 Выделите опцию [Настройки комб.съемки] в * Пользовательском меню E2 и нажмите на кнопку .



- 2 Выделите опцию, пользуясь кнопками  .
 - Выберите время экспозиции в диапазоне от 1/2 до 60 с.

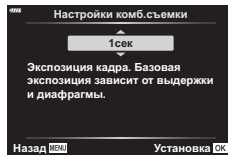

- 3 Нажмите кнопку , чтобы выбрать выделенную опцию.
 - Отобразится * Пользовательское E2.

- 4 Нажмите на кнопку **MENU** несколько раз, чтобы выйти из меню.
 - Фотосъемка коллажа в режиме реального времени может длиться до трех часов.
 - Этот пункт применяется во время фотосъемки в режиме **B** (ручная выдержка). Дополнительную информацию о коллажах и комбинированной съемке можно найти на странице стр. 47.
 - Опции режима [Настройки комб.съемки] можно также отобразить, нажав на кнопку **MENU** в режиме [LIVE COMP].

Уменьшение мерцания при съемке в условиях светодиодного освещения (📷 Скан. мерцания)

MENU → ⚙️ → [E2] → [📷 Скан. мерцания]

На фотографиях, снятых при светодиодном освещении, могут быть заметны полосы. Воспользуйтесь опцией [📷 Скан. мерцания] для оптимизации выдержки, проверяя наличие полос на дисплее.

Этот пункт меню можно использовать в режимах **S**, **M**, в беззвучном режиме съемки и при съемках предустановленной серии.

- Диапазон доступных значений выдержки уменьшен.

1 Выберите режим съемки и управления.

- Выберите режим съемки **S** или **M**.
- Выберите один из следующих режимов управления:
 - Беззвучный режим (🔇, 📷, 📷, 📷, 📷, 📷 или 📷)
 - Съемка в супер-HD (📷)
 - Предустан. серия (Pro L или Pro Сери)

2 Выделите опцию [📷 Скан. мерцания] в ⚙️ Пользовательском меню [E2] и нажмите кнопку [OK].

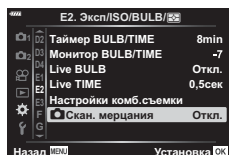

3 Выделите значение [Вкл.] кнопками Δ ▽ и нажмите кнопку [OK].

- Камера вернется в предыдущее меню.

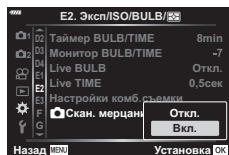

4 Нажмите на кнопку **MENU** несколько раз, чтобы выйти из меню.

- Камера вернется на экран съемки. Отобразится значок «Flicker Scan».



Значок «Flicker Scan»

- 5** Выберите значение выдержки, одновременно просматривая изображение на экране.
- Для выбора выдержки используйте передний или задний диски управления или кнопки Δ ∇ .
 - Продолжайте корректировать выдержку до тех пор, пока на дисплее не перестанут отображаться полосы.
 - Нажмите на кнопку **INFO**; при этом вид дисплея изменится, а значок «**Flicker Scan**» исчезнет. Вы сможете настроить значение диафрагмы и коррекцию экспозиции. Для этого пользуйтесь передним или задним дисками выбора режимов или панелью со стрелками.
 - Нажмите на кнопку **INFO** еще раз, чтобы вернуться к дисплею сканирования мерцания.
- 6** После того, как настройки станут удовлетворительными, можно приступить к фотосъемке.
- Коррекция контуров при фокусировке, верхняя панель управления LV и средства управления режимом реального времени недоступны в режиме дисплея сканирования мерцания. Чтобы просмотреть эти пункты, нажмите на кнопку **INFO** и выйдите из дисплея сканирования мерцания.



- Опцию [📷 Скан. мерцания] можно назначить кнопке. После этого вам только понадобится нажать на кнопку, чтобы включить сканирование мерцания.
👉 [📷 Функция Кнопки] (стр. 107)

Выдержки при срабатывании вспышки

(⚡ X-Синхр./⚡ Медл.предел)

MENU → ⚙ → [F] → [⚡ X-Синхр.]/[⚡ Нижний Порог]

Камера позволяет задавать выдержки, при которых будет срабатывать вспышка.

Режим съемки	Выдержка срабатывания вспышки	Верхний предел	Нижний предел
P	Камера автоматически устанавливает выдержку.	Настройка [⚡ X-Синхр.]	Настройка [⚡ Нижний Порог]*
A			
S	Установленная выдержка		Нижний предел отсутствует
M			

* Увеличивается до 60 с, если задана медленная синхронизация.

Сочетание размера и степени сжатия изображений в формате JPEG

(Установка)

MENU → → → [Установка]

Качество JPEG-изображения можно задать, указав сочетание размера изображения и степени сжатия.

Размер Фото		Степень сжатия			Приложение
Название	Подсчет Пикселей	SF (Super Fine)	F (Fine)	N (Нормально)	
(Большой)	5184×3888*				Выбор для размера печати
(Средний)	3200×2400* 1920×1440				
(Малый)	1280×960				Для небольших распечаток и для размещения на веб-сайтах
	1024×768				

* По умолчанию

Сохранение информации об объективах (Настройка объектива)

MENU → → → [Настройка объектива]

Камера может сохранять информацию об объективах (до 10 объективов), которые не соответствуют стандартам систем микро 4/3 или 4/3. Эти данные также содержат сведения о фокусном расстоянии, которые используются в функциях стабилизации изображения и коррекции трапецеидального искривления.

- 1 Выберите значение [Создать информацию] для опции [Настройка объектива] в Пользовательском меню .
- 2 Выберите опцию [Название объектива] и введите название объектива. После этого выделите опцию [END] и нажмите на кнопку .
- 3 Воспользуйтесь кнопками для выбора параметра [Фокусн. Расс.].
- 4 Воспользуйтесь кнопками для выбора величины [Значение диафрагмы].
- 5 Выберите [Установка] и нажмите кнопку .

- Объектив будет добавлен в меню информации об объективах.
- Если надеть объектив, который не предоставляет информации о себе информацию автоматически, используемая информация обозначается «галочкой» . Выделите объектив, отмеченный значком «», и нажмите на кнопку .



- Функцию [Настройка объектива] можно назначить кнопке. Затем эта кнопка может использоваться для вызова информации об объективе, например после того, как вы сменили объектив. [Функция Кнопки] (стр. 107)

MENU → * → [] → [Стиль ЭВИ]

Стиль 1/2: сходно с дисплеями видеосъемателя пленочной камеры.

Стиль 3: тот же, что и у дисплея монитора.



Стиль 1/ Стиль 2



Стиль 3

■ Дисплей видеосъемателя при съемке с видеосъемателем (Стиль 1/Стиль 2)

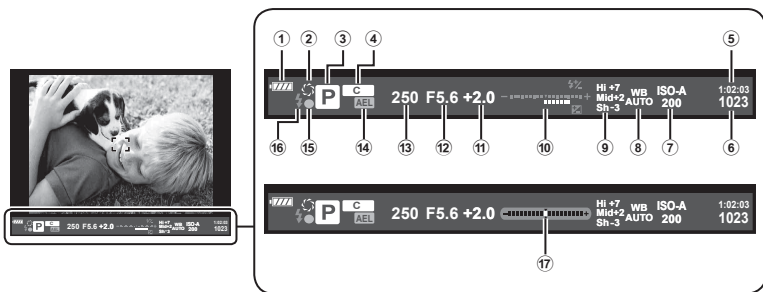

- ① Проверка аккумулятора
 - [||||]: готов к использованию.
 - [|||]: низкий заряд
 - [||]: аккумулятор разряжается.
 - [|]: требуется зарядка.
- ② [] стр. 108
- ③ Режим съемки стр. 34–59
- ④ Назначить в пользовательском режиме стр. 57, 128
- ⑤ Доступное время записи стр. 246
- ⑥ Количество сохраняемых фотоснимков стр. 245
- ⑦ Чувствительность ISO стр. 70, 80
- ⑧ Баланс белого стр. 83
- ⑨ Управление светами и тенями стр. 106
- ⑩ Вверху: регулировка интенсивности вспышки стр. 97
Внизу: индикатор коррекции экспозиции стр. 64
- ⑪ Значение коррекции экспозиции стр. 64
- ⑫ Значение диафрагмы стр. 37–43
- ⑬ Выдержка стр. 37–43
- ⑭ Фиксация автоматической экспозиции [AEL] стр. 70, 177
- ⑮ Метка подтверждения АФ стр. 35
- ⑯ Вспышка (мигает: идет зарядка) стр. 93
- ⑰ Индикация уровня (отображается при нажатии кнопки спуска затвора наполовину)

Корректировка искажения типа «рыбий глаз»

(Корр. «рыбий глаз»)

MENU → * → [] → [Корр. «рыбий глаз»]

Корректировка искажения, вызванного объективами «рыбий глаз», для придания снимкам вида широкоугольных фотографий. Можно выбрать один из трех уровней коррекции. Одновременно можно выбрать возможность коррекции искажений на снимках, сделанных под водой.

- Эта опция доступна в режимах **P**, **A**, **S** и **M**.
- Эта опция доступна только с совместимыми объективами типа «рыбий глаз».

По состоянию на июль 2019 года эту функцию можно использовать с объективом M.ZUIKO DIGITAL ED 8mm f1.8 Fisheye PRO.

Угол	При коррекции искажения «рыбий глаз» фотография обрезается так, чтобы не было видно затемненных областей. Можно выбрать один из трех вариантов обрезки.
/ Коррекция	Выбор того, исправлять ли искажения на снимках, сделанных под водой, в дополнение к коррекции, выполненной с применением функции [Угол].

- 1 Выделите опцию [Корр. «рыбий глаз»] в Пользовательском меню [] и нажмите кнопку .

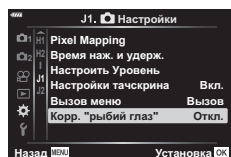

- 2 Выделите значение [Вкл.] при помощи кнопок и нажмите кнопку .
 - Отобразятся пункты [Угол] и / Коррекция.

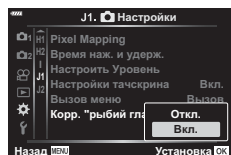

- 3 Выделите нужный пункт при помощи кнопок и нажмите на кнопку .
 - Выделите параметр кнопками и нажмите кнопку .
 - Если вы не снимаете под водой, выберите значение [Откл.] для опции / Коррекция.
 - Отобразится опция [Корр. «рыбий глаз»].

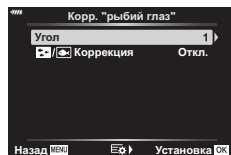

4 Нажмите на кнопку еще раз для выхода из пользовательского меню.

- После подтверждения того, что для опции [Корр. «рыбий глаз»] выбрано значение [Вкл.], нажмите на кнопку **MENU** для выхода из меню.
- При включенной коррекции искажения «рыбий глаз» вместе с выбранным вариантом обрезки отображается значок .



Коррекция искажения
«рыбий глаз»



5 Сделайте снимки.

- Те снимки, для которых выбран формат качества [RAW], будут записаны в формате RAW + JPEG. Коррекция искажения «рыбий глаз» не применяется к изображениям в формате RAW.
- На дисплее компенсации искривления «рыбий глаз» не выполняется коррекция контуров при фокусировке.
- Выбор мишени автофокуса ограничивается режимами одной мишени и малой мишени.
- Невозможно использование следующих режимов:
 - съемка коллажа в режиме реального времени, серийная фотография, брекетинг, HDR, мультиэкспозиция, коррекция трапециoidalного искривления, работа цифрового телеконвертера, запись видеоролика, съемка в режимах [C-AF] и [C-AF+TR], [e-Portrait] и съемка с арт-фильтром и с пользовательским автоспуском, а также съемка в супер-HD.



- Функцию [Корр. «рыбий глаз»] можно назначить кнопке. Затем для включения коррекции искажения «рыбий глаз» вам нужно будет только нажать эту кнопку.   Функция кнопки (стр. 107)

5 Подключение камеры к смартфону

Используйте функции беспроводной сети LAN (Wi-Fi) и **Bluetooth**[®] камеры для подключения к смартфону, на котором можно использовать специальное приложение для расширения возможностей при работе с камерой как до, так и после съемки. Как только соединение будет установлено, можно загружать и делать снимки удаленно, а также добавлять метки GPS к изображениям в камере.

- Эта функция может отсутствовать на некоторых смартфонах.

Возможности, предоставляемые указанной программой, OLYMPUS Image Share (OI.Share)

- Загружайте изображения с камеры на смартфон.
Можно загружать сохраненные на камере изображения на смартфон. Так же с помощью смартфона можно выбрать изображения для последующей загрузки с камеры.
- Дистанционная съемка со смартфона
Можно дистанционно управлять камерой и осуществлять съемку при помощи смартфона.

Для получения более подробной информации посетите страницу по указанному ниже адресу:

<http://app.olympus-imaging.com/oishare/>

Возможности, предоставляемые указанной программой, Olympus Image Palette (OI.Palette)

- Художественная обработка изображений
Используйте интуитивно понятные элементы управления, чтобы применить впечатляющие эффекты к изображениям, загруженным в смартфон.

Для получения более подробной информации посетите страницу по указанному ниже адресу:

<http://app.olympus-imaging.com/oipalette/>

Возможности, предоставляемые указанной программой, OLYMPUS Image Track (OI.Track)

- Добавление меток GPS к изображениям на камере
Можно добавлять метки GPS к изображениям, просто отправив на камеру журнал GPS, сохраненный на смартфоне.

Для получения более подробной информации посетите страницу по указанному ниже адресу:

<http://app.olympus-imaging.com/oitrack/>

- Перед использованием функции беспроводной сети прочтите «Использование функций беспроводной сети LAN/**Bluetooth**[®]» (стр. 254).
- Компания Olympus не несет ответственности за нарушения местных правил, регулирующих беспроводную связь, которые вызваны использованием функций беспроводной сети LAN/**Bluetooth**[®] камеры вне страны или региона покупки.
- Как и с любой другой беспроводной связью, всегда есть риск перехвата данных третьими лицами. Не забывайте об этом, когда используете беспроводные сети.
- Функция беспроводной связи камеры не может использоваться для подключения к домашней или общественной точке доступа.
- Приемо-передающая антенна расположена внутри рукоятки. По возможности разместите антенну как можно дальше от металлических объектов.

- В зависимости от материала, из которого изготовлена сумка, или содержащихся в ней предметов камера может быть неспособна подключиться к смартфону, если она находится внутри сумки.
- При установленном соединении беспроводной связи аккумулятор будет разряжаться быстрее. В случае низкого заряда аккумулятора соединение может разорваться во время передачи данных.
- Соединение, возможно, будет сложно установить или скорость передачи данных может быть низкой вблизи таких устройств, как микроволновые печи и беспроводные телефоны, которые генерируют магнитные поля, статическое электричество или радиоволны.
- Беспроводная сеть LAN недоступна, когда переключатель защиты от записи на карте памяти находится в положении «LOCK».

Настройка параметров подключения к смартфону

Запустите установленное на смартфон приложение OI.Share.

- 1 Выберите пункт [Подключение устройства] в [▶] Меню просмотра и нажмите кнопку **OK**.
 - Установить соединение можно также путем касания значка **OI** на экране.
- 2 Настройте параметры Wi-Fi/**Bluetooth**, следуя инструкциям на экране.
 - Локальное имя и код доступа для **Bluetooth**, SSID и пароль Wi-Fi, а также QR-код отображаются на мониторе.

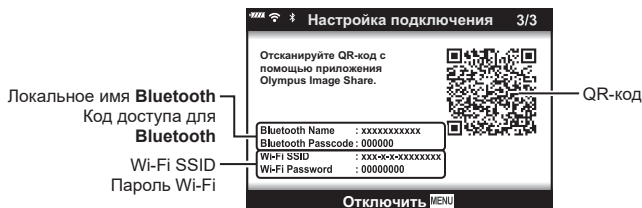

- 3 Коснитесь значка камеры в нижней части экрана в приложении OI.Share.
 - Появится вкладка [Быстрая настройка].
- 4 Отсканируйте QR-код и настройте параметры соединения, руководствуясь инструкциями на экране в приложении OI.Share.
 - Если сканировать QR-код не удастся, следуйте указаниям на экране по настройке параметров вручную в OI.Share.
 - **Bluetooth**: для установки соединения выберите локальное имя и введите код доступа, отображаемый на экране камеры, в диалоговом окне параметров **Bluetooth** в OI.Share.
 - **Wi-Fi**: для установки соединения введите SSID и пароль, отображаемые на экране камеры в диалоговом окне настроек Wi-Fi в OI.Share.
 - Если соединение установлено, на экране отображается значок **Wi-Fi**.
- 5 Чтобы разорвать соединение, нажмите кнопку **MENU** на камере или коснитесь пункта [Отключить] на экране.
 - Разорвать соединение через OI.Share также можно отключив камеру.

Параметры беспроводной сети при выключенной камере

Можно выбрать, будет ли выключенная камера поддерживать беспроводное соединение со смартфоном.

- 1 Выделите [Настройки Wi-Fi/Bluetooth] в \bar{y} меню настройки и нажмите кнопку \odot .
- 2 Выделите [Реж.ожид.при вык.пит] и нажмите \blacktriangleright .
- 3 Выделите нужный параметр и нажмите кнопку \odot .

Выбрать	При выключении камеры система предоставит возможность выбрать, будет ли выключенная камера поддерживать беспроводное соединение со смартфоном или нет.
Откл.	Выключение камеры приводит к завершению беспроводного соединения со смартфоном.
Вкл.	При выключении камеры соединение со смартфоном остается активным, и смартфон по-прежнему можно использовать для загрузки или просмотра изображений, сохраненных на камере.

■ «Выбрать»

Если для [Реж.ожид.при вык.пит] выбрано [Выбрать], перед выключением камеры будет отображаться диалоговое окно подтверждения, если выполнены все следующие условия:

- Для параметра [Доступность] выбрано значение [Вкл.].
- В настоящий момент камера подключена к смартфону (стр. 203).
- Карта памяти вставлена правильно.

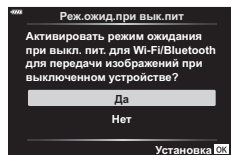

Да	Выключить камеру, но сохранить беспроводное соединение со смартфоном.
Нет	Выключить камеру и отключить беспроводное соединение со смартфоном.

- Если после отображения диалогового окна подтверждения на протяжении минуты не выполняются никаких действий, камера автоматически отключает беспроводное соединение со смартфоном и выключается.





- Оставленное активным беспроводное соединение автоматически прекратится, если:
 - соединение не используется в течение 12 часов;
 - извлекается карта памяти;
 - при замене аккумулятора;
 - при возникновении ошибки зарядки во время зарядки аккумулятора прямо в камере.Соединение можно восстановить, включив камеру.
- Примечание. Если для [Реж.ожид.при вык.пит] выбрано [Вкл.], камера может включаться не сразу после перевода переключателя **ON/OFF** в положение **ON**.

Передача изображений в смартфон

Можно выбрать изображения на камере и загрузить их на смартфон. Можно также заранее выбрать с помощью камеры изображения, к которым нужно предоставить доступ.  «Установка очередности переноса изображений (Порядок обмена)» (стр. 119)

1 Включите функцию [Подключение устройства] на камере (стр. 203).

- Установить соединение можно также путем касания значка  на экране.
- После завершения настройки подключение будет осуществляться автоматически.
- Если соединение установлено, на экране отображается значок .



2 Запустите приложение OI.Share и нажмите кнопку передачи изображения.

- Изображения на камере отображаются в виде списка.

3 Выберите изображения, которые нужно передать, и нажмите кнопку сохранения.

- Когда сохранение будет выполнено, камеру можно отключить от смартфона.



- Если выбрать следующие параметры [Настройки Wi-Fi/Bluetooth] в меню камеры  (настройка) изображения на смартфон можно загружать, как описано в шагах 2 и 3 выше, даже если камера выключена:
 - [Доступность]: [Вкл.]
 - [Режим ожид. при выкл. питания]: [Вкл.]

Автоматическая загрузка изображений при отключенной камере

Чтобы настроить автоматическую загрузку изображений на смартфон с выключенной камеры:

- Отметьте изображения, которыми хотите поделиться (стр. 119).
- Включите режим ожидания при выключенном питании (стр. 204).
- Если вы используете iOS-устройство, запустите *OI.Share*.



- Автоматическая загрузка недоступна, если подключение установлено через маршрутизатор (например, домашняя сеть). В этом случае снимки нужно передавать с помощью *OI.Share*.
- Некоторые смартфоны могут прекращать загрузку при переключении в режим сна. Поддерживайте активный режим смартфона во время загрузки.



Дистанционная съемка с помощью смартфона

Можно снимать изображения дистанционно, управляя камерой при помощи смартфона.

- 1** Включите функцию [Подключение устройства] на камере.
 - Установить соединение можно также путем касания значка  на экране.
 - 2** Запустите приложение *OI.Share* и нажмите кнопку дистанционного управления.
 - 3** Нажмите кнопку спуска затвора, чтобы выполнить съемку.
 - Снятое изображение сохраняется на карту памяти в камере.
- Доступ к некоторым параметрам съемки ограничен.

Добавление к изображениям информации о местоположении

Можно добавлять метки GPS к изображениям, снятым при активной записи журнала данных GPS, путем передачи в камеру журнала GPS, сохраненного на смартфоне.

- 1** Перед съемкой с помощью камеры запустите OI.Track на смартфоне, чтобы начать сохранение журнала GPS.
 - Перед запуском журнала отслеживания GPS необходимо один раз подключиться через OI.Track и синхронизировать часы.
 - Во время сохранения журнала GPS можно пользоваться телефоном и другими программами. Не прерывайте работу OI.Track.
 - 2** По завершении съемки отключите функцию отслеживания в OI.Share.
 - 3** Коснитесь символа  на экране камеры, чтобы подключиться к смартфону.
 - Также можно подключиться, выбрав [Подключение устройства] в меню просмотра .
 - 4** Загрузите журнал GPS в камеру с помощью OI.Track.
 - Журнал GPS будет использоваться для добавления данных о местоположении к любым снимкам, сделанным после запуска OI.Track в шаге 1.
 - На изображениях с информацией о местоположении будет отображаться значок .
- Функцией добавления информации о местоположении можно воспользоваться, только если смартфон имеет функцию GPS.
 - Информацию о местоположении нельзя добавлять к видеороликам.

Сброс параметров Wi-Fi/Bluetooth®

Чтобы восстановить [Настройки Wi-Fi/Bluetooth] до значений по умолчанию:

- 1 Выберите пункт [Настройки Wi-Fi/Bluetooth] в Меню настройки и нажмите кнопку .
- 2 Выберите [Сброс настроек] и нажмите кнопку .
- 3 Выберите пункт [Да] и нажмите кнопку .
 - Следующие параметры будут сброшены.

Параметр	По умолчанию
Доступность	Вкл.
Пароль для подключения	— (генерируется случайным образом) *
Режим ожидания при выключенном питании	Откл. *

* Соединение со смартфоном будет также сброшено (деактивировано).

Изменение пароля

Чтобы изменить пароли для Wi-Fi/**Bluetooth**:

- 1 Выберите пункт [Настройки Wi-Fi/Bluetooth] в Меню настройки и нажмите кнопку .
 - 2 Выберите [Пароль для подключения] и нажмите .
 - 3 Следуйте указаниям, приведенным в инструкции по эксплуатации, и нажмите кнопку .
- Будет установлен новый пароль.

• Можно изменить как пароль для подключения Wi-Fi, так и код доступа для **Bluetooth**.

• После смены паролей снова подключитесь к смартфону.

«Настройка параметров подключения к смартфону» (стр. 203)

Отключение Wi-Fi/Bluetooth®

Чтобы отключить беспроводную сеть LAN/**Bluetooth**®:

- 1** Выберите пункт [Настройки Wi-Fi/Bluetooth] в **ƒ** Меню настройки и нажмите кнопку **OK**.
- 2** Выберите пункт [Доступность] и нажмите **▷**.
- 3** Выберите [Откл.] и нажмите кнопку **OK**.



- Чтобы отключить беспроводную сеть LAN/**Bluetooth**® только на время выключения камеры, выберите [Откл.] для [Настройки Wi-Fi/Bluetooth] > [Реж.ожид.при вык.пит].
 «Параметры беспроводной сети при выключенной камере» (стр. 204)

Подключение камеры к компьютеру

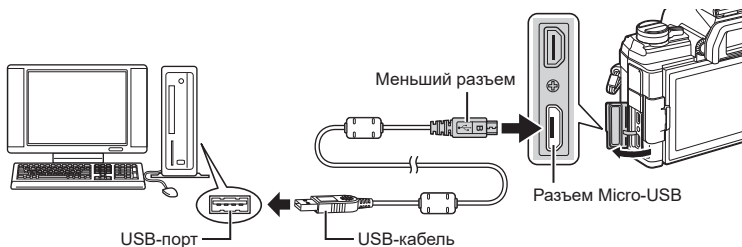

- Если на экране камеры ничего не отображается даже после подключения к компьютеру, это свидетельствует о полной разрядке аккумулятора. Используйте полностью заряженный аккумулятор.
- Когда камера включится, на экране отобразится окно с запросом выбрать хост. Если оно не отображается, выберите значение [Авто] для параметра [Режим USB] (стр. 169) в пользовательском меню камеры.

Копирование изображений на компьютер

Перечисленные ниже операционные системы совместимы с USB-подключением:

Windows: Windows 7, Windows 8, Windows 8.1, Windows 10

Mac: OS X версии 10.9 – 10.11, macOS версии v10.12 – v10.14

- 1 Выключите камеру и подключите ее к компьютеру.
 - Расположение порта USB зависит от модели компьютера. Подробные сведения см. в руководстве по эксплуатации компьютера.
- 2 Включите камеру.
 - Отображается окно выбора для USB-подключения.
- 3 Кнопками Δ ∇ выберите [Хранение]. Нажмите кнопку \odot .
- 4 Компьютер опознает камеру как новое устройство.

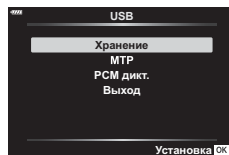

- Передача данных не гарантируется в следующих условиях, даже если компьютер оснащен портом USB.
При использовании компьютера, оснащенного портом USB путем использования платы расширения и т. п.; при использовании компьютера любительской сборки или компьютера с нелегальной версией ОС.
- Когда камера подключена к компьютеру, элементы управления камерой неактивны.
- Если окно, показанное в шаге 3, не отобразилось при подключении камеры к компьютеру, выберите для параметра [Режим USB] значение [Авто] (стр. 169) в пользовательском меню камеры.

Установка компьютерного программного обеспечения

Установите следующее программное обеспечение для получения доступа к камере при прямом подключении к компьютеру через USB-вход.

Olympus Workspace

С помощью данного приложения можно скачивать, просматривать и управлять фотографиями и видеороликами, снятыми на камеру. Его также можно использовать для обновления прошивки камеры. Программное обеспечение можно скачать с сайта по ссылке ниже. Во время скачивания нужно будет указать серийный номер камеры.

<https://support.olympus-imaging.com/owdownload/>

Аккумулятор и зарядное устройство

- В камере используется один литий-ионный аккумулятор Olympus. Используйте только оригинальные аккумуляторы OLYMPUS.
- Потребление энергии камерой в значительной степени зависит от интенсивности использования и других условий.
- Перечисленные ниже операции требуют больших затрат энергии даже без съемки, — заряд аккумулятора быстро расходуется.
 - Частое выполнение автофокусировки путем нажатия до половины кнопки спуска затвора в режиме съемки.
 - Демонстрация изображений на мониторе в течение длительного периода.
 - При подключении к компьютеру.
 - Когда беспроводная сеть LAN/Bluetooth® не отключена.
- При использовании разряженного аккумулятора камера может выключиться без предупреждения о низком уровне заряда.
- При покупке аккумулятор заряжен не полностью. Перед использованием зарядите аккумулятор с помощью входящего в комплект зарядного устройства.
- Доставляйте аккумулятор из камеры перед тем, как отправить ее на хранение на один или более месяцев. Срок службы аккумулятора, оставленного в камере на продолжительный срок, сокращается — впоследствии аккумулятор может стать непригодным для использования.
- При использовании зарядного устройства, входящего в комплект поставки, зарядка обычно занимает около 3 часов 30 минут (ориентировочно).
- Не пытайтесь использовать зарядные устройства, которые не предназначены специально для поставляемого аккумулятора, или использовать аккумуляторы, не предназначенные специально для использования с поставляемым зарядным устройством.
- В случае замены аккумулятора на аккумулятор неподходящего типа возникает риск взрыва.
- Утилизируйте использованные аккумуляторы согласно инструкциям раздела «ВНИМАНИЕ» (стр. 252) руководства по эксплуатации.

Использование зарядного устройства за рубежом

- Зарядное устройство может использоваться почти в любой домашней электросети переменного тока с напряжением от 100 В до 240 В (50/60 Гц) по всему миру. Однако в разных странах конфигурация сетевой розетки может отличаться, поэтому для вилки зарядного устройства может понадобиться переходник.
- Не используйте имеющиеся в продаже дорожные переходники, так как это может привести к повреждению зарядного устройства.

Пригодные к использованию карты памяти

В данной инструкции все устройства хранения данных упоминаются как «карты памяти». С данной камерой можно использовать коммерчески доступные карты памяти SD следующих типов: SD, SDHC и SDXC. Актуальная информация о картах памяти представлена на веб-сайте Olympus.



Переключатель защиты от записи SD-карты памяти

На корпусе SD-карты памяти есть переключатель защиты от записи. Установка переключателя в положение «LOCK» (блокировка) предотвращает запись данных на карту. Для выполнения записи верните переключатель в положение разблокировки.



- Данные на карте памяти не уничтожаются даже при их удалении и форматировании карты. Выбрасывая карту памяти, необходимо привести ее в негодность, чтобы не допустить утечки конфиденциальной информации.
- Доступ к некоторым функциям просмотра и т. п. может быть ограничен, когда переключатель защиты от записи установлен в положение «LOCK».

Сменные объективы

Выбирайте объектив в соответствии с сюжетом и творческими задачами. Выбирайте объективы, предназначенные исключительно для использования с системой стандарта микро 4/3 с маркировкой M.ZUIKO DIGITAL или символом, показанным справа.



С помощью адаптера можно также использовать объективы систем стандарта 4/3 и OM. Требуется адаптер (приобретается отдельно).

- При установке и снятии крышки корпуса и объектива с камеры байонетное соединение на камере должно быть направлено вниз. Это предотвращает попадание пыли и других посторонних предметов внутрь камеры.
- Не снимайте крышку корпуса и не выполняйте прикрепление объектива в запыленных местах.
- Не направляйте прикрепленный к камере объектив на солнце. Это может привести к неисправности камеры или даже к воспламенению вследствие эффекта усиления солнечного света, фокусируемого объективом.
- Не теряйте крышку корпуса и заднюю крышку.
- При снятом объективе крепежное отверстие на камере должно быть закрыто крышкой, чтобы предотвратить попадание пыли внутрь корпуса.

■ Комбинации объективов и камер

Объектив	Камера	Прикрепление	AF	Замер
Объектив системы стандарта микро 4/3	Системная камера стандарта 4/3	Да	Да	Да
Объектив системы стандарта 4/3		Крепление возможно с помощью адаптера байонета	Да*1	Да
Объективы системы OM			Нет	Да*2

*1 При записи видеороликов автофокус не работает.

*2 Точный замер невозможен.

Объективы с переключателем Рф

Механизм «Переключатель Рф» (переключатель ручной фокусировки) на объективах с переключателем Рф можно использовать для переключения между автоматической и ручной фокусировкой простым перемещением кольца фокусировки.

- Перед началом съемки проверьте положение переключателя Рф.
- Если кольцо фокусировки находится в положении Аф/Рф (ближе к краю объектива), значит, выбран режим автофокуса; если оно находится в положении Рф (ближе к корпусу камеры) — выбран режим ручной фокусировки, независимо от того, какой режим фокусировки выбран с помощью камеры.

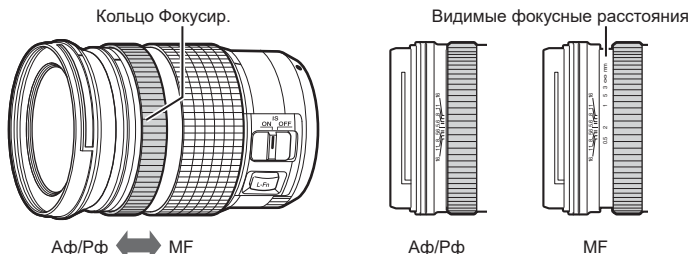

- Если в настройках камеры для режима фокусировки выбрано значение [Рф] или [ПредРф], система отключает функцию автофокусировки, даже если кольцо фокусировки находится в положении «Аф/Рф».

Дополнительные аксессуары

Рукоятка (ECG-5)

Рукоятка помогает удерживать камеру при использовании больших объективов. Перед установкой или снятием рукоятки убедитесь, что камера выключена.

■ Наименование деталей

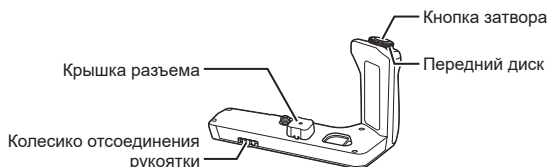

■ Прикрепление рукоятки

Перед тем как прикрепить рукоятку, снимите крышку разъема (а) на основании камеры, а также крышку разъема (b) на ECG-5. После прикрепления рукоятки убедитесь, что колесико отсоединения ECG-5 туго затянуто. Обязательно надевайте крышку на разъем камеры, когда ECG-5 не используется.

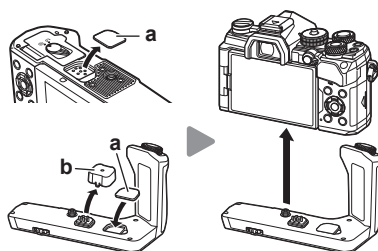

Храните крышку разъема (а) в специальном отсеке в рукоятке ECG-5.

■ Основные технические характеристики (ECG-5)

Размеры	Прибл. 128,4 мм (Ш) × 76 мм (В) × 60,2 мм (Г)
Масса	Прибл. 121 г (без учета аккумулятора и крышки разъема)
Защита от брызг (после прикрепления к камере)	Тип защиты, аналогичный стандарту IEC 60529 IPX1

- Не вращайте колесико отсоединения рукоятки с помощью ногтя. Это может стать причиной травмы.
- Используйте камеру только в гарантированном диапазоне рабочих температур.
- Нельзя хранить или использовать камеру в пыльных или влажных помещениях.
- Не касайтесь электрических контактов.
- Для очистки контактов используйте сухую мягкую ткань. Не используйте для очистки влажную ткань, разбавитель, бензин и другие органические растворители.

Специальные внешние вспышки

При использовании вспышки, совместимой с камерой, можно выбирать режим работы вспышки с помощью элементов управления камеры и выполнять съемку вместе со вспышкой. Рекомендуется ознакомиться с прилагаемой к вспышке документацией для получения подробной информации о функциях и порядке использования.

Выбирайте вспышку в соответствии со своими потребностями и с учетом таких факторов, как требуемая мощность и поддержка макросъемки. Вспышки, обменивающиеся информацией с камерой, поддерживают разные режимы, включая «Авто TTL» и «Супер FP». Внешнюю вспышку можно установить на камере, прикрепив ее к гнезду «горячий башмак» на корпусе камеры или к держателю для вспышки с помощью специального кабеля (продается отдельно). Камера также поддерживает следующие беспроводные системы управления вспышкой:

Съемка с радиоуправляемой вспышкой: режимы CMD, $\frac{1}{2}$ CMD, RCV и X-RCV

Камера управляет одной или несколькими удаленными вспышками с помощью радиосигналов. Эта возможность позволяет расширить список мест для размещения вспышки. Вспышка может управлять другими совместимыми устройствами, или может быть сопряжена с приемниками/передатчиками радиосигналов, что позволяет использовать устройства, не поддерживающие возможность прямого радиоуправления.

Съемка с радиоуправляемой вспышкой: режим RC

Камера управляет одной или несколькими удаленными вспышками посредством оптических сигналов. Режим вспышки можно выбрать с помощью элементов управления камеры (стр. 97).

■ Функции, доступные при использовании совместимых вспышек

Вспышка	Поддерживаемые режимы управления вспышкой	GN (ведущее число, ISO100)	Поддерживаемые беспроводные системы
FL-700WR	TTL-AUTO, РУЧНОЙ, FP TTL AUTO, FP MANUAL, MULTI, RC, SL MANUAL	GN 42 (75/150 мм ^{*1}) GN 21 (12/24 мм ^{*1})	CMD, $\frac{1}{2}$ CMD, RCV, X-RCV, RC
FL-900R	TTL-AUTO, AUTO, РУЧНОЙ, FP TTL AUTO, FP MANUAL, MULTI, RC, SL AUTO, SL MANUAL	GN 58 (100/200 мм ^{*1}) GN 27 (12/24 мм ^{*1})	RC
FL-600R	TTL-AUTO, РУЧНОЙ, RC	GN 36 (42,5/85 мм ^{*1}) GN 20 (12/24 мм ^{*1})	RC
STF-8	TTL-AUTO, РУЧНОЙ, RC ^{*2}	GN8.5	RC ^{*2}

*1 Максимальное фокусное расстояние объектива, на котором обеспечивается оптимальный охват вспышки (значения, указанные после косой черты, предназначены для эквивалентного фокусного расстояния 35 мм камеры).

*2 Выступает исключительно в роли управляющего устройства (передатчика).

Фотосъемка с беспроводным удаленным управлением вспышкой

Фотосъемка с беспроводной вспышкой доступна при наличии совместимой вспышки, поддерживающей функцию дистанционного управления (RC). Управление удаленной вспышкой осуществляется с помощью модуля, устанавливаемого на «горячий башмак» камеры. Параметры вспышки, прикрепляемой к камере, и встроенной вспышки настраиваются отдельно. Возможна установка до трех независимых групп вспышек.

Режим RC необходимо включить как для основной, так и для удаленной вспышки.

■ Включение режима RC

- 1 Установите удаленные вспышки в режим RC и расставьте их, как это необходимо.
 - Включите внешние вспышки, нажмите кнопку **MODE** и выберите режим RC.
 - Выберите канал и группу для каждой внешней вспышки.
- 2 Выберите [Вкл.] для [⚡ Режим Ду] в **Меню съемки 2** (стр. 127) и нажмите кнопку **OK**.
 - Камера вернется к дисплею съемки.
 - Отобразится значок **RC**.

Значок **RC**



- 3 Нажмите кнопку **OK**.
 - Отобразится панель управления режимом RC.
 - Стандартную панель управления LV Super можно открыть нажатием кнопки **INFO**. Переключение выполняется при каждом нажатии кнопки **INFO**.

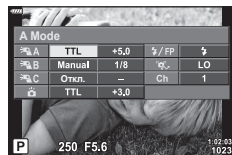

Панель управления режимом RC

4 Настройте параметры вспышки.

- Выделяйте параметры с помощью кнопок Δ ∇ \triangleleft \triangleright и вращайте задний диск для выбора параметров.

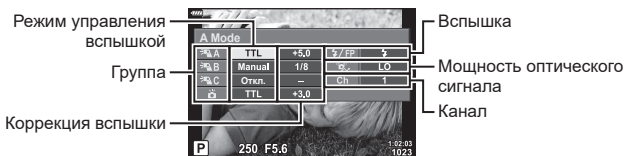

Группа	Выбор группы. Изменения применяются ко всем вспышкам в выбранной группе. Для настройки параметров вспышки, прикрепленной к камере, выберите \square .
Режим управления вспышкой	Выбор вспышки.
Коррекция вспышки	Настройка производительности вспышки. Если для вспышки выбрано значение [Ручная], можно установить значение мощности для вспышки, управляемой вручную.
Мощность оптического сигнала	Выбор яркости сигналов оптической системы управления, испускаемых вспышкой. Выберите [HI], если вспышки практически максимально удалены от камеры. Этот параметр применяется ко всем группам.
Вспышка/уровень вспышки	Выберите \square (стандартный) или FP (супер FP). Выбирайте «супер FP», если выдержка меньше скорости синхронизации вспышки. Это параметр применяется ко всем группам.
Канал	Выберите канал, используемый для управления вспышкой. Измените канал, если вам кажется, что другие источники света в месте съемки мешают управлению удаленной вспышкой.

5 Для вспышки, установленной на камере, выберите режим [TTL AUTO].

- Параметры управления вспышкой FL-LM3 можно настраивать только с помощью камеры.

■ Размещение удаленной вспышки

1 Установите для удаленных беспроводных вспышек режим RC.

- После включения совместимых вспышек нажмите кнопку **«MODE»** и выберите режим RC.
- С помощью элементов управления вспышкой выберите группу для каждой совместимой вспышки и подберите подходящий канал для вспышки, выбранной с помощью камеры.

2 Расставьте вспышки.

- Расставьте беспроводные вспышки, направив их дистанционными датчиками в сторону камеры.

3 Проверив уровень заряда удаленных вспышек и вспышки на камере, выполните съемку.

■ Диапазон беспроводного управления вспышкой

Иллюстрация приведена исключительно в ознакомительных целях. Диапазон беспроводного управления вспышкой зависит от типа вспышки, установленной на камеру, и условий съемки.

Диапазон управления вспышкой для вспышки FL-LM3, устанавливаемой на камеру

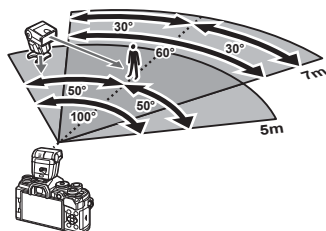

- Рекомендуется использовать не более 3 вспышек в каждой группе.
- Фотосъемка с использованием беспроводной вспышки недоступна в режиме амортизации и режиме замедленной синхронизации по задней шторке, если выбранное значение выдержки превышает 4 с.
- Нельзя выбрать ожидание более 4 с в режиме компенсации вибрации и беззвучном режиме.
- Сигналы управления вспышкой могут влиять на экспозицию, если объект находится слишком близко к камере. Эту проблему можно решить, уменьшив яркость вспышки камеры, например, с помощью диффузора.

Другие внешние вспышки

При установке внешней вспышки стороннего производителя на «горячий башмак» следует принимать во внимание следующие ограничения:

- Использование устаревших вспышек, которые подают на X-контакт ток напряжением выше 24 В, приведет к повреждению камеры.
- Подключение вспышек с сигнальными контактами, которые не отвечают спецификациям Olympus, может привести к повреждению камеры.
- Установите режим съемки в **M**, установите выдержку в значение не выше времени синхронизации вспышки и установите ISO в значение, отличное от [AUTO].
- Управление вспышкой возможно только путем настройки в ручном режиме значений диафрагмы и чувствительности ISO, установленных в камере. Яркость вспышки можно регулировать, изменяя значение диафрагмы или чувствительность ISO.
- Выбирайте вспышку с углом освещения, который отвечает особенностям объектива. Угол освещения обычно выражается через эквивалентное фокусное расстояние 35-мм камеры.

Основные принадлежности

■ Тросик дистанционного спуска (RM-CB2)

Используется, когда даже незначительные движения камеры могут привести к смазыванию изображения, например во время макросъемки или при ручной выдержке. Кабель необходимо вставить в разъем для тросика дистанционного управления (стр. 14).

■ Оптические конвертеры

Оптические конвертеры прикрепляются к объективу камеры для съемки с эффектом «рыбий глаз» или макросъемки. Информацию об объективах, которые можно использовать для работы, вы найдете на веб-сайте компании OLYMPUS.

■ Наглазник (EP-16)

Наглазник можно поменять на больший.

Снятие

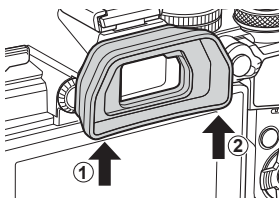

Состав системы

Источник питания



BLS-50
Литий-ионный аккумулятор



BCS-5
Зарядное устройство для литий-ионного аккумулятора



F-5AC
Адаптер USB-AC

Видоискатель



EP-16
Наглазник

Дистанционное управление

RM-CB2
Тросик дистанционного спуска

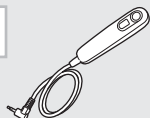

Рукоятка

ECG-5
Рукоятка

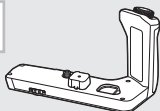

Футляр / ремешок

Плечевой ремень / футляр камеры

Соединительный кабель

USB-кабель / HDMI-кабель *1

Карта памяти

SD/SDHC / SDXC

E-M5 Mark III

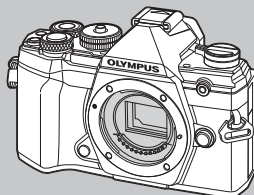

Микрофон

Программное обеспечение

Olympus Workspace

Программное обеспечение для работы с цифровыми изображениями

 : изделия, совместимые с E-M5 Mark III

 : доступные в продаже продукты

Актуальная информация представлена на веб-сайте Olympus.

*1 HDMI-кабели можно приобрести у сторонних поставщиков.

*2 Не все объективы можно использовать вместе с адаптером. Подробная информация представлена на веб-сайте OLYMPUS.

*3 Информацию о совместимых объективах см. на веб-сайте OLYMPUS.

Объектив



Объективы системы стандарта микро 4/3



MMF-2/MMF-3²
Адаптер для объективов системы стандарта 4/3



Объективы системы стандарта 4/3

Оптический конвертер*3

FCON-P01
Рыбий глаз

WCON-P01
Широкоугольный

MCON-P01
Макрообъектив

MCON-P02
Макрообъектив

Вспышка



FL-LM3
Электронная вспышка



FL-900R
Электронная вспышка



FL-700WR
Электронная вспышка

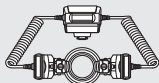

STF-8
Макровспышка



FC-WR
Беспроводное радиоволновое управляющее устройство



FR-WR
Беспроводной приемник радиоволновых сигналов

Очистка и хранение камеры

Очистка камеры

Перед очисткой камеру следует выключить и извлечь аккумулятор.

- Не используйте сильные растворители, такие как бензол или спирт, а также ткань, прошедшую химическую обработку.

Снаружи

- Аккуратно протрите мягкой тканью. Если камера очень грязная, смочите ткань в теплой мыльной воде и выжмите лишнюю влагу. Протрите камеру влажной тканью, а затем вытрите насухо. Если вы пользовались камерой на пляже, используйте смоченную чистой водой и хорошо отжатую ткань.

Экран

- Аккуратно протрите мягкой тканью.

Объектив

- Сдуйте пыль с объектива имеющимся в продаже устройством продувки. Осторожно протрите объектив бумагой для очистки объективов.

Хранение

- Если камера не будет использоваться в течение длительного времени, извлеките аккумулятор и карту памяти. Храните камеру в прохладном и сухом месте с хорошей вентиляцией.
- Периодически вставляйте аккумулятор и проверяйте работу камеры.
- Удалите пыль и другие посторонние частицы с корпуса и задних крышек, прежде чем присоединять их.
- При снятом объективе крепежное отверстие на камере должно быть закрыто крышкой, чтобы предотвратить попадание пыли внутрь корпуса. Обязательно наденьте переднюю и заднюю крышку на объектив, прежде чем убирать его на хранение.
- Выполняйте очистку камеры после каждого использования.
- Не храните камеру вместе со средствами от насекомых.
- Не храните камеру в местах, где выполняется химическая обработка, чтобы предохранить ее от коррозии.
- Если оставить объектив грязным, на его поверхности может появиться плесень.
- После длительного хранения необходимо перед использованием камеры проверить каждый ее компонент. Перед выполнением важных снимков сделайте пробный снимок и проверьте исправность работы камеры.

Очистка и проверка устройства захвата изображений

Камера имеет встроенную противопылевую функцию для предотвращения попадания пыли на устройство захвата изображений и удаления пыли и грязи с поверхности этого устройства посредством ультразвуковых колебаний. Функция удаления пыли активируется при включении камеры.

Функция удаления пыли используется одновременно с функцией Pixel Mapping, которая проверяет устройство захвата изображений и схему обработки изображений. Так как противопылевое устройство активируется при каждом включении питания камеры, для эффективного удаления пыли следует держать камеру вертикально.

Pixel Mapping — проверка функций обработки изображения

Функция Pixel Mapping выполняет внутреннюю проверку устройства захвата изображений и функций обработки изображений. Прежде чем использовать функцию Pixel Mapping, выждите не менее 1 минуты по завершении съемки или просмотра изображений, чтобы обеспечить правильную работу функции.

- 1 Выберите [Pixel Mapping] на закладке **И** Пользовательское меню (стр. 175).
- 2 Нажмите **▷**, затем нажмите кнопку **OK**.
 - В процессе выполнения функции Pixel Mapping отображается индикатор [Занято]. После окончания распределения пикселей происходит возврат в меню.
 - Если вы случайно выключили камеру во время выполнения функции Pixel Mapping, начните заново с шага 1.

Информация и советы по съемке

Камера не включается даже с установленным аккумулятором

Аккумулятор заряжен не полностью



- Зарядите аккумулятор с помощью зарядного устройства.

Аккумулятор временно не работает из-за низкой температуры

- Эффективность работы аккумулятора снижается при низких температурах. Выньте аккумулятор и согрейте его, положив на некоторое время в карман.

При нажатии кнопки спуска не производится съемка

Камера выключилась автоматически

- Если включен режим энергосбережения, при отсутствии каких-либо действий в течение выбранного периода камера перейдет в режим сна. Для выхода из режима сна нажмите кнопку спуска наполовину.
- Для уменьшения потребления заряда аккумулятора после определенного периода бездействия камера автоматически переходит в режим сна.  [Автооткл.] (стр. 175)
Если камера оставлена в режиме сна более чем на заранее заданный период, она автоматически выключается.  [Автом. Выкл. Питания] (стр. 175)

Зарядка вспышки

- В процессе зарядки на экране мигает значок . Подождите, пока значок не перестанет мигать, после чего нажмите кнопку спуска затвора.

Фокусировка невозможна

- Камера не может фокусироваться на объектах, которые находятся слишком близко или не подходят для автофокусировки (на экране будет мигать метка подтверждения автофокуса). Увеличьте расстояние до объекта или сфокусируйте камеру на объекте, имеющем высокую контрастность и расположенном на таком же расстоянии, как и основной объект съемки, скомпонуйте и выполните снимок.

Объекты, трудные для фокусировки

Автофокусировка может быть затруднена в следующих ситуациях.

Метка подтверждения автофокуса мигает. Следующие объекты не фокусируются.



Объект с низкой контрастностью



Очень яркий свет в центре кадра

Метка подтверждения автофокуса горит, но объект не сфокусирован.



Объекты, расположенные на различных расстояниях

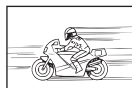

Быстродвижущийся объект



Объект за пределами зоны автофокуса

Функция снижения шума включена

- При съемке ночных сюжетов используется более длинная выдержка, и отмечается тенденция к появлению искажений на снимках. При съемке с длинной выдержкой камера автоматически задействует функцию подавления шума после каждого кадра. В это время невозможно сделать следующий кадр. Для параметра [Подавл.Шума] можно установить значение [Откл.].  [Подавл.Шума] (стр. 170)

Количество мишеней АФ уменьшается

Размер и количество мишеней АФ изменяется в зависимости от параметров [Цифровой телековн.] (стр. 130), [Пропорции Кадра] (стр. 87), и параметров групповой мишени (стр. 65).

Дата и время не установлены

Камера используется с настройками, имеющимися в ней на момент покупки

- При покупке дата и время в камере не установлены. Установите дату и время перед использованием камеры.  «Начальная настройка» (стр. 27)

Из камеры был извлечен аккумулятор

- Дата и время возвращаются к заводским настройкам по умолчанию, если камера находится без аккумулятора примерно 1 день. Отмена настроек может произойти быстрее, если перед извлечением аккумулятора недолго находился в камере. Перед съемкой важных фотографий проверьте правильность настройки даты и времени.

Сброс установленных функций на заводские настройки по умолчанию

При отключении камеры или вращении диска выбора режимов для выбора другого параметра настройки, выбранные в режиме **AUTO** (Auto) или **SCN** сбрасываются. Если выбран режим **C**, настройки пользовательского режима восстанавливаются.

Белесоватость снимков

Это явление может возникать при съемке в контровом или полуконтровом свете. Причиной этого являются блики или появление ореола. По возможности продумайте композицию таким образом, чтобы сильные источники света не попадали на снимок. Блики могут иметь место даже при отсутствии источников света в кадре. Используйте блинд для защиты объектива от источников света. Если блинда не дает результата, заслоните объектив от света рукой.  «Сменные объективы» (стр. 214)

На объекте, запечатленном в кадре, появляются непонятные яркие точки

Это может быть вызвано зависанием пикселей в устройстве захвата изображений. Выполните [Pixel Mapping].

Если проблема не устраняется, несколько раз выполните функцию Pixel Mapping.  «Pixel Mapping — проверка функций обработки изображения» (стр. 225)

Функции, выбор которых невозможен из меню

Ряд параметров нельзя выбрать из меню посредством кнопок со стрелками.

- Параметры, не устанавливаемые в текущем режиме съемки.
- Параметры, не устанавливаемые по причине выполненной установки одного из параметров:
Сочетание [C] (стр. 71) и [Подавл.Шума] (стр. 170) и т. д.

Объект выглядит искаженным

Следующие функции используют электронный затвор:

запись видеоролика (стр. 58), беззвучный режим (стр. 74), съемка предустановленной серии (стр. 74), съемка в супер-HD (стр. 76), брекетинг фокусировки (стр. 134), наложение фокуса (стр. 134)

Если объект съемки быстро движется или камера резко перемещается, это может привести к искажениям. Избегайте резких перемещений камеры во время съемки или используйте стандартную серийную съемку.

На фотографиях появляются линии







Следующие функции используют электронный затвор, что может привести к появлению линий из-за мерцания и других явлений, связанных с люминесцентным и светодиодным освещением, эффект, который иногда может быть уменьшен путем выбора более длинных выдержек:

запись видеоролика (стр. 58), беззвучный режим (стр. 74), съемка предустановленной серии (стр. 74), съемка в супер-HD (стр. 76), брекетинг фокусировки (стр. 134), наложение фокуса (стр. 134)

Мерцание можно уменьшить путем выбора более длинных выдержек. Также мерцание можно уменьшить с помощью функции сканирования мерцания.

 [📷 Скан. мерцания] (стр. 196),  [📷 Скан. мерцания] (стр. 148)

Коды ошибок

Указание на экране	Возможная причина	Способ исправления
 Нет Карты	Карта памяти не вставлена или не может быть идентифицирована.	Вставьте карту памяти или достаньте и вставьте ее снова.
 Ошиб.Карты	Имеется проблема с ой памяти.	Снова вставьте карту памяти. Если проблема не устраняется, то карту памяти следует отформатировать. Если форматирование карты памяти невозможно, использовать ее нельзя.
 Защита От Зап.	Запись на карту памяти запрещена.	Переключатель защиты карты памяти от записи установлен в положение «LOCK». Разблокируйте переключатель. (стр. 213).
 Карта Пол.	Карта памяти заполнена. Дальнейшая съемка и сохранение информации, например, информации печати, невозможны. На карте памяти больше нет свободного места, сохранение данных печати и новых снимков невозможно.	Замените карту памяти или удалите ненужные снимки. Перед удалением загрузите нужные фотографии в компьютер.
 Нет Изобр.	На карте памяти нет снимков.	Карта памяти не содержит снимков. Сохраните и воспроизведите снимки.
 Ошибка Снимка	Выбранный снимок невозможно отобразить в режиме воспроизведения, т. к. снимок поврежден. Или формат снимка непригоден для просмотра на этой камере..	Для просмотра снимка на компьютере используйте программное обеспечение для обработки изображений. Если это не удастся, значит, файл изображения поврежден.
 Редакт. снимка невозможно	Данная камера не позволяет редактировать снимки, сделанные с помощью любой другой камеры.	Для редактирования снимка на компьютере используйте программное обеспечение для обработки изображений.
Г/М/Д	Часы не установлены.	Установите часы (стр. 27).

Указание на экране	Возможная причина	Способ исправления
	Температура внутри камеры поднялась из-за серийной съемки.	Выключите камеру и дайте ей остыть.
 <p>Внутренняя температура камеры слишком высока. Дождитесь ее понижения.</p>		Подождите несколько секунд, чтобы камера выключилась автоматически. Перед продолжением работы необходимо дать камере остыть.
 <p>Бат. Разряжена</p>	Аккумулятор разряжен.	Зарядите аккумулятор.
 <p>Нет Подсоед.</p>	Камера неправильно подключена к компьютеру, видеомонитору стандарта HDMI или другому прибору.	Выполните подключение еще раз.
Объектив заблокирован. Выдвиньте объектив.	Выдвигаемый объектив остается в сложенном состоянии.	Выдвиньте объектив.
Проверьте статус объектива.	В соединении камеры и объектива возникла проблема.	Выключите камеру, проверьте соединение объектива и снова включите камеру.

Настройки по умолчанию

*1: Можно добавить к [Назн. для польз. режима].

*2: Значение по умолчанию можно восстановить путем выбора значения [Полн.] для функции [Сброс].

*3: Значение по умолчанию можно восстановить путем выбора значения [Основное] для функции [Сброс].

Live Control/панель управления LV Super

Режим съемки	Элемент	По умолчанию	*1	*2	*3	
P/A/S/M/B	ISO	Авто	✓	✓	✓	80
	Вспышка		✓	✓	✓	94
		±0	✓	✓	✓	97
	Ручная настройка	ПОЛН. (режим вспышки: РУЧНАЯ)	✓	✓	✓	95
	Стабилизация	S-IS AUTO	✓	✓	✓	86
	ББ	Авто ([Вкл.] выбран для ^{WB} [Auto Сохр. tepl. цвета])	✓	✓	✓	83
	Коррекция ББ А	±0	✓	✓	—	85
	Коррекция ББ G	±0	✓	✓	—	
	Кельвины	5400K ([CWB] выбрано для [ББ])	✓	✓	—	83
	Зона Аф	По центру/однокадр.	✓	✓	✓	65
	Реж.Автофок.	S-AF	✓	✓	✓	80
	Приоритет лиц	Приоритет лиц и глаз вкл.	✓	✓	—	67
		<input type="checkbox"/>	✓	✓	✓	87
	Замер		✓	✓	✓	82
		L F (Съемка в супер-HD: 50 F+RAW)	✓	✓	✓	88
			✓	✓	✓	89
	Режим Цвета	Естественный	✓	✓	✓	98
	Резкость	±0	✓	✓	—	101
	Контраст	±0	✓	✓	—	101
	Насыщен.	±0	✓	✓	—	101
	Градация	Градац. Нормально	✓	✓	—	102
	Эффект	— ([i-Enhance] выбран для [Режим Цвета]: S стандартный)	✓	✓	—	104
	Цветной фильтр	— ([Однотонный] выбран для [Режим Цвета]: N:Нет)	✓	✓	✓	103
Монохром	— ([Однотонный] выбран для [Режим Цвета]: N:Нормальный)	✓	✓	✓	104	
Пропорции	4:3	✓	✓	✓	87	
Цвет. Простр.	sRGB	✓	✓	✓	105	
Упр. светами и тенями	<input checked="" type="checkbox"/> (±0)	✓	✓	✓	106	
Видеоролик	Вкл.	✓	✓	✓	150	

Режим съемки	Элемент	По умолчанию	*1	*2	*3	
📹 (видеоролик)	ISO	[P], [A] или [S] выбран для [Режим 📹]: Авто (фиксир.) [M] выбран для [Режим 📹]: 200	✓	✓	✓	80
	Вспышка	Вспыш.Выкл. (фиксир.)	—	—	—	—
		±0 (фиксир.)	—	—	—	—
	📹 Стабилизация	M-IS	✓	✓	✓	86
	ББ	Авто ([Вкл.] выбран для [WB] Сохр. тепл. цвета)	✓	✓	✓	83
	Коррекция ББ А	±0	✓	✓	—	85
	Коррекция ББ G	±0	✓	✓	—	
	Кельвины	5400K ([CWB] выбрано для [ББ])	✓	✓	—	83
	Зона Аф	По центру; Небольшая мишень	✓	✓	✓	65
	📹 Реж.Автофок.	C-AF	✓	✓	✓	80
	☺ Приоритет лиц	Приоритет лиц и глаз вкл.	✓	✓	—	67
	Замер	(фиксир.)	—	—	—	—
			✓	✓	✓	89
	Режим Цвета	Естественный	✓	✓	✓	98
	Резкость	±0	✓	✓	—	101
	Контраст	±0	✓	✓	—	101
	Насыщен.	±0	✓	✓	—	101
	Градация	Градац. Нормально	✓	✓	—	102
	Пропорции	16:9 (фиксир.) C4K выбран для [📹 📷]: 17:9	—	—	—	—
	Цвет. Простр.	sRGB (фиксир.)	—	—	—	—
	Упр. светом и тенями	<input checked="" type="checkbox"/> (±0)	✓	✓	✓	106
Режим 📹	P	—	✓	—	147	
Видеоролик 📹	Вкл.	✓	✓	✓	150	
Режим RC	📷 А группа А	TTL	✓	✓	✓	218
	📷 В группа В	Откл.	✓	✓	✓	
	📷 С группа С	Откл.	✓	✓	✓	
	📷 Вспышка камеры	Откл.	✓	✓	✓	
	Коррекция вспышки	±0 (TTL, Авто)	✓	✓	✓	
	Уровень вспышки	1/1 (Ручная)	✓	✓	✓	
	⚡/FP	⚡ (Нормально)	✓	✓	✓	
	Мощность оптического сигнала	Низкий	✓	✓	✓	
	Канал	1	✓	✓	✓	

📷 Меню съемки

Вкладка	Функция	По умолчанию	*1	*2	*3	👉			
📷	Сброс/польз. режимы	Сброс	—	—	✓	—	127, 128		
		Назн. для польз. режима	Режим съемки: P Качество изображения: 1 F+RAW						
		Вызв. из польз. режима	—						
	Режим Цвета	🌈 Естественный	✓	✓	✓	98 29			
	📷👈	1 F (Съемка в супер-HD: 50 F+RAW)	✓	✓	✓	88 29			
	Пропорции Кадра	4:3	✓	✓	✓	87			
	Цифровой телеконв.	Откл.	✓	✓	✓	130			
	📷/👈/👉	📷/👈	—	✓	✓	✓	71		
			☐	✓	✓	✓			
			Интерв./таймлапс съемка	Откл.	—	✓	✓	131	
Кол. Кадров			99						
Ожидание			00:00:01						
Интервал			00:00:01						
Видео из снимков			Откл.						
Параметры видео	Разрешение видео Частота Кадров	Полн.HD 10fps							
📷 2	Брекетинг	Откл.	✓	✓	✓	132, 132, 133, 134			
		Брекет. АЭ	3 кадра 1,0 EV						
		ББ Брекет.	A–B	Откл.					
			G–M						
		Брекет.FL	Откл.						
		Брекет.ISO	Откл.						
		ART Брекет.	Откл.						
		БКТ фокуса	Откл.						
			Наложение фокуса	Откл.					
			Установленное количество снимков	99					
			Уст.разницу фокуса	5					
		⚡ Время зарядки	0 сек	✓	✓		—		
		HDR	Откл.	✓	✓		✓	137	
		Мультиэкспозиция	Кол. Кадров	Откл.	—		✓	✓	139
			Автокоррекц.	Откл.					
Наложение	Откл.								
Корр. трапец.искр.	Откл.	✓	✓	✓	141				

Вкладка	Функция	По умолчанию	*1	*2	*3		
2	Компенсация вибрации []/ Беззвучный []	Компенсация вибрации []	[] 0 сек	✓	✓	—	142
		Беззвучный []	[] 0 сек				
		Подавл.Шума []	Откл.				
		Параметры режима Беззв. []	—	✓	✓	—	
			Запрещено				
		Подсветка АФ	Запрещено				
		Вспышка	Запрещено				
	Съемка в супер-HD	Съемка в супер-HD	0 сек	✓	✓	—	143
		Время зарядки	0 сек				
	Режим RC		Откл.	✓	✓	✓	143, 218

Меню видео

Вкладка	Функция	По умолчанию	*1	*2	*3		
	Параметры режима	Режим	P	—	✓	—	147
		Скан. мерцания	Откл.	✓	✓	✓	148
	Настр. параметров		MOV 4K 30p	✓	✓	✓	149
		Фильтр шума	Стандарт	✓	✓	✓	144
		Режим Цвета	Откл.	✓	✓	—	144
Настройки АФ/СИ	Реж.Автофок.	C-AF	✓	✓	✓	80, 86, 144	
	Стабилизация	M-IS	✓	✓	✓		

Вкладка	Функция	По умолчанию	*1	*2	*3			
	Кнопка/Диск/Переключатель					145		
	Функция Кнопки	Функция Кнопки	ISO	—	✓			—
		Функция Кнопки		—	✓			—
		Функция	REC	—	✓			—
		Функция	AEL/AF-L	—	✓			—
		Функция Кнопки	Откл.	—	✓			—
		Функция	IO	—	✓			—
		Функция		—	✓			—
		Функция	Быстр. функц.	—	✓			—
		Функция	ББ					
		Функция	Электрон. зум	—	✓			—
	Функция	АФ Стоп	—	✓	—			
	Функции Диска	P		—	✓			—
		A	: Диафрагма	—	✓			—
		S	: Выдержка	—	✓			—
		M	: Диафрагма : Выдержка	—	✓			—
	Функция рычага функций	mode2	—	✓	—			
Функция затвора		—	✓	—				
Скорость электр. зума	Нормально	—	✓	—				
Настройки отображения						146		
Настр. Упр.	Live Control, Live SCP	—	✓	—				
Настройки инфо	Польз.1 (все, кроме «Видео-эффект»)	—	✓	—				
Настройки тайм-кода	Режим тайм-кода	DF	—	✓	—			
	Прямой счет	Таймер видео	—	✓	—			
	Стартовое время	00:00:00	—	✓	—			

Вкладка	Функция		По умолчанию	*1	*2	*3		
	Видеоролик		Вкл.	✓	✓	✓	150	
	Громкость записи	Встроенная	±0	—	✓	—		
		MIC	±0	—	✓	—		
	Ограничитель громкости		Вкл.	—	✓	—		
	Уменьш. шума ветра		Откл.	—	✓	—		
	Частота записи		48 кГц/16 бит	—	✓	—		
	Подключаемая мощность		Вкл.	—	✓	—		
	Ссылка на PCM диктофон	Громкость зап. камеры	Активен	—	✓	—		
Звуковой маркер		Откл.	✓	✓	—			
Синхр. запись		Откл.	✓	✓	—			
	HDMI-выход		Режим вывода	Реж. монитора	—	✓	146	
			Сеанс Записи	Откл.	✓	✓		—
			Тайм-код	Вкл.	✓	✓		—

Меню просмотра

Вкладка	Функция		По умолчанию	*1	*2	*3		
			Вкл.	✓	✓	✓	153	
	Редакт.	Выбр. изобр.	Редакт. RAW	—	—	—	—	154
			Редакт. JPEG	—				154
			Редактировать видео	—				156
				—				122
	Наложение		—					155
	Порядок печати		—	—	—	—		120
	Защита Сброса		—	—	—	—		158
	Сброс порядка обмена		—	—	—	—		158
	Подключение устройства		—	—	—	—		203

Меню настройки

Вкладка	Функция		По умолчанию	*1	*2	*3	
	Уст.Карту		—	—	—	—	160
			—	—	—	—	27
			Английский	—	—	—	29, 158
			±0, ±0, Естественный	✓	✓	—	158
	Просм.Зап.		0,5 сек	✓	✓	—	159

Вкладка	Функция		По умолчанию	*1	*2	*3	
Y	Настройки Wi-Fi/Bluetooth	Доступность	Вкл.	—	✓	—	209
		Пароль для подключения	—	—	—	—	208
		Режим ожидания при выключенном питании	Откл.	—	✓	—	204
		Сброс настроек	—	—	—	—	208
	Прошивки		—	—	—	—	159

⚙ Пользовательское меню

Вкладка	Функция		По умолчанию	*1	*2	*3		
⚙	Аф/Рф							
	A1	Реж.Автофок.	S-AF	✓	✓	✓	80, 161	
		AEL/AFL	S-AF	режим1	✓	✓	✓	161, 177
			C-AF	режим2				
			MF	режим1				
		Сканер Аф	режим2	✓	✓	✓	161	
		Чувств. непрер. Аф	±0	✓	✓	✓	178	
		Старт в центре C-AF	(Все зоны)	✓	✓	✓	179	
	Приоритет центра C-AF	5, 9, или 25 зон	✓	✓	✓	180		
	A2	[:::]Настройки режима	Все Вкл.	✓	✓	✓	162	
		Индикац Зоны Аф	Вкл.1	✓	✓	✓	162	
		Тачпад Аф	Откл.	✓	✓	✓	162	
		[:::] Уст. Дом	Реж. мишени Аф, Мишень Аф	✓	✓	✓	162	
		Пользоват. настройки [:::]		Настройка 1	✓	✓	✓	163
			[:::]Режим	✓	✓	✓		
			☹	✓	✓	✓		
		⏏ Поз	✓	✓	✓			
		⏏ Поз	✓	✓	✓			
	A3	Ограничит. Аф		Откл.	✓	✓	✓	163
		Настр. расстояния		Настройка 1	✓	✓	✓	
		Приоритет спуска		Вкл.	✓	✓	✓	
		Подсветка Аф		Вкл.	✓	✓	✓	163
		☹Приоритет лиц			✓	✓	—	67, 163
Калибровать Аф *		Откл.	✓	✓	✓	163		

* Использование функции [Сброс] для выполнения полного или частичного сброса не влияет на сохраненные значения.

Вкладка	Функция		По умолчанию	*1	*2	*3		
	A4	Задать расст.для РФ	999,9 м	✓	✓	✓	163	
		Рф Помощник	Увеличить	Откл.	✓	✓	—	163, 182
			Конт.коррекц.	Откл.	✓	✓	—	
		Переключатель РФ		Активен	✓	✓	✓	163
		Кольцо Фокусир.			✓	✓	✓	
		Автофок. BULB/TIME		Вкл.	✓	✓	✓	
	Возврат Фокуса		Вкл.	✓	✓	✓		
	Кнопка/Диск/Переключатель							
	B	Кнопки	Функция Кнопки	ISO	✓	✓	—	107, 164
			Функция Кнопки		✓	✓	—	
			Функция	REC	✓	✓	—	
			Функция	AEL/AF-L	✓	✓	—	
Функция Кнопки				✓	✓	—		
Функция				✓	✓	—		
Функция				✓	✓	—		
Функция			[:::]	✓	✓	—		
Функция			Откл. (/)	✓	✓	—		
Функция		Откл. ()	✓	✓	—			
Функция		АФ Стоп	✓	✓	—			
Функция		✓	✓	—	164			
Функции диска	P	Ps	✓	✓	—	164		
	A	Диафрагма						
	S	Выдержка						
	M/B	Диафрагма Выдержка						
	Меню	 /Значение						
		Пред/След 						
Направл. Диска	Экспозиция	Диск1	✓	✓	—	164		
	Ps	Диск1						
Функ-я перекл. Fn		mode2	—	✓	—	164, 183		
Перекл. Fn/перекл. пит-я		Fn	—	✓	—	164		
Скорость электр. зума		Нормально	✓	✓	—	164		

Вкладка	Функция	По умолчанию	*1	*2	*3			
	Спуск//Стабилизация							
	G1	Приоритет спуска S-AF	Откл.	✓	✓	✓	165	
		Приоритет спуска C-AF	Вкл.	✓	✓	✓	165	
		Настройки L					165, 184	
		/♦	Макс. кадр/сек	6fps	✓	✓		✓
			Огран. кол-ва кадров	Откл.				
		♥	Макс. кадр/сек	10fps	✓	✓		✓
			Огран. кол-ва кадров	Откл.				
		Pro Cap	Кадры до съемки	8 кадров	✓	✓		✓
			Огран. кол-ва кадров	25 кадров				
		Настройки H					165, 184	
			Макс. кадр/сек	10fps	✓	✓		✓
			Огран. кол-ва кадров	Откл.				
		♥	Макс. кадр/сек	30fps	✓	✓		✓
			Огран. кол-ва кадров	Откл.				
		Pro Cap	Макс. кадр/сек	30fps	✓	✓		✓
			Кадры до съемки	8 кадров				
			Огран. кол-ва кадров	25 кадров				
		Уменьш. Мерцания	LV с подавл. мерц.	Авто	✓	✓	—	165, 186
			Подавление мерцания	Откл.	✓	✓	—	
		G2	Стабилизация	S-IS AUTO	✓	✓	✓	86, 165
			Стабилизация	Приор.кадр/мин	✓	✓	—	165
			Полунажатие с IS	Вкл.	—	✓	—	165
		Приор. I.S объектива	Откл.	✓	✓	✓	165	

Вкладка	Функция		По умолчанию	*1	*2	*3			
	Монитор(■/■)/ПК								
	D1	Настр. Упр.		Фотогид	—	✓	—	166, 188	
			P/A/S/M/B	Live SCP	✓	✓	—		
			ART	Худ. Меню	—	✓	—		
			SCN	Сюж. Меню	—	✓	—		
		/Настр. Инфо		Инфо	Только Фото, Полностью	✓	✓	✓	166, 190
				Инфо	Все Вкл.	—	✓	—	
			LV-Info	Только Фото, Польз.1 () Польз.2 (Индикатор)	✓	✓	—		
				Настр.	25, Календарь	✓	✓	—	
	Настр. Режима Съемки		Все Вкл.		✓	✓	—	166	
	Настройки		H, H, Pro Cap H, L, L, Pro Cap L, 2s, C,		✓	✓	—	166	
	Настр.сложных функций		Все, кроме ББ и ISO		✓	✓	—	166	
	D2	Увеличить LV	Ручная Съемка	Откл.	✓	✓	✓	167	
			BULB/TIME	Вкл.2					
			Комб. съемка	Откл.					
Другое			Откл.						
Режим Art LV		режим1		✓	✓	—	167		
Настройки макро LV		Режим LV Close Up	режим2	✓	✓	—	167		
		Увеличить LV	Откл.	✓	✓	—			
		Значения по умолчанию		—	✓	—	167		
Настройки			Блокир.	Откл.	✓	✓	—	167	
			Увеличить LV	Откл.	✓	✓	—		

Вкладка	Функция		По умолчанию	*1	*2	*3		
	D3	Настройки сетки	Цвет дисплея	Предустанов.1	✓	✓	—	168
			Отображ. Сетки	Откл.	✓	✓	—	
			Прим-е настр. к ЭВИ	Вкл.	✓	✓	—	
	Настр. конт. коррекции		Цвет конт. коррекции	Красный	✓	✓	—	168
			Усилить яркость	Нормально				
			Ред. яркость кадра	Откл.				
	Настр. Гистограммы		Света	255	✓	✓	—	168
			Тени	0				
	Гид Режима		Откл.	✓	✓	—	168	
	Помощник Selfie		Вкл.	—	✓	—	168, 192	
	D4			Вкл.	✓	✓	✓	169
		HDMI	Разреш. вывода	1080p	—	✓	—	169, 193
			HDMI Упр.	Откл.	—	✓	—	
			Частота кадр. вывода	Приоритет 60p	—	—	—	
Режим USB		Авто	—	✓	✓	169		
Эксп/ISO/BULB/								
E1	Сдвиг Экспозиции		±0	✓	✓	—	169	
Шаг EV		1/3EV	✓	✓	✓	169		
Шаг ISO		1/3EV	✓	✓	✓	169		
ISO-Авто Настр.	Верхний Порог/ По умолч.	Верхний Порог: 6400 По умолчанию: 200	✓	✓	✓	169		
	Наименьш. выдержка	Авто					✓	✓
ISO-Авто		Все	✓	✓	—	170		
Фильтр шума		Стандарт	✓	✓	✓	170		
Подавл.Шума		Авто	✓	✓	✓	170		

Вкладка	Функция	По умолчанию	*1	*2	*3		
	Таймер BULB/TIME	8 min	✓	✓	✓	170	
	Монитор BULB/TIME	-7	✓	✓	—	170	
	Live BULB	Откл.	✓	✓	—	170, 194	
	Live TIME	0,5 сек	✓	✓	—	170, 194	
	Настройки комб.съемки	1 сек	✓	✓	—	47, 170, 195	
	Скан. мерцания	Откл.	✓	✓	✓	170, 196	
	Замер		✓	✓	✓	82, 171	
	Считывание AEL	Авто	✓	✓	✓	171	
	[:::] Точечный замер	Точк.	Вкл.	✓	✓	✓	171
		Точечно По Светам	Вкл.	✓	✓	✓	
		Точечно По Теням	Вкл.	✓	✓	✓	
	Польз.						
	X-Синхр.	1/250	✓	✓	✓	171, 197	
	Нижний Порог	1/60	✓	✓	✓	171, 197	
	+	Откл.	✓	✓	✓	171	
+ББ	AUTO	✓	✓	—	171		

Вкладка	Функция		По умолчанию	*1	*2	*3		
	←/ББ/Цвет							
	G	← Настройка		←-1: L SF ←-2: L F ←-3: L N ←-4: M N	✓	✓	✓	171, 198
		Подсчет Пикселей	M iddle	3200×2400	✓	✓	✓	171, 198
	S mall		1280×960					
	Комп. Виньетир.		Откл.	✓	✓	✓	172	
	ББ		Авто A±0, G±0	✓	✓	✓	83, 172	
	Все WBZ	Применить все	A±0, G±0	✓	✓	—		172
		Сбросить все	—	—	—	—		
	WB Auto Сохр. тепл. цвета		Вкл.	✓	✓	✓	172	
	Цвет. Простр.		sRGB	✓	✓	✓	105, 172	
Запись/Удаление								
H1	Имя файла		Сброс	✓	✓	—	172	
	Изм. Имя Файла		—	✓	✓	—	172	
	dpi Настройка		350dpi	✓	✓	—	172	
	Авторство	Авторская Инфо.	Откл.	✓	✓	—	173	
		Имя Автора	—	—	—	—		
		Авторск. Название	—	—	—	—		
	Настройка объектива*		Откл.	—	✓	—	173, 198	
H2	Быстр. Удал		Откл.	✓	✓	✓	174	
	RAW+JPEG Удал		RAW+JPEG	✓	✓	✓	174	
	Приорит. Да/Нет		Нет	✓	✓	✓	174	
EVF								
I	Автоперекл. ЭВИ		Вкл.	—	✓	—	174	
	Настройка ЭВИ	Автоподсветка ЭВИ	Откл.	✓	✓	—	174	
		Настройка ЭВИ	$\text{L} \pm 0, \text{S} \pm 0$					
	Стиль ЭВИ		Стиль 3	—	✓	—	174, 199	
	Настр. Инфо		Основн. информация, Польз.1 () Польз.2 (Индикатор)	✓	✓	—	174	
	Настройки сетки ЭВИ	Цвет дисплея	Предустанов.1	✓	✓	—	174	
		Отображ. Сетки	Откл.	✓	✓	—		
	Ур.полунажатия		Вкл.	✓	✓	—	174	
	Симул-я опт.видоиск.		Откл.	✓	✓	✓	175	

* [Сброс] (Полное) и [Сброс] (Основное) не сбрасывают настройки отдельно взятых объективов.

Вкладка	Функция	По умолчанию	*1	*2	*3		
	Настройки						
	11 Pixel Mapping	—	—	—	—	175, 225	
	Время наж. и удерж.	Заверш. LV	0,7 сек	✓	✓	—	175
		Сброс рамки LV	0,7 сек	✓	✓	—	
		Заверш.	0,7 сек	✓	✓	—	
		Сброс рамки	0,7 сек	✓	✓	—	
		Сброс	0,7 сек	✓	✓	—	
		Сброс	0,7 сек	✓	✓	—	
		Сброс	0,7 сек	✓	✓	—	
		Сброс	0,7 сек	✓	✓	—	
		Сброс	0,7 сек	✓	✓	—	
		Вызов автоперек. ЭВИ	0,7 сек	✓	✓	—	
		Заверш.	0,7 сек	✓	✓	—	
		Переключ.	0,7 сек	✓	✓	—	
		Вставить серые тона	0,7 сек	✓	✓	—	
		Заверш.	0,7 сек	✓	✓	—	
		Сброс	0,7 сек	✓	✓	—	
	Перекл. блок.	0,7 сек	✓	✓	—		
	Вызов настроек БКТ	0,7 сек	✓	✓	—		
	Заверш. скан. мерцания	0,7 сек	✓	✓	—		
	Настроить Уровень	—	—	✓	—	175	
	Настройки тачскрина	Вкл.	—	✓	—	175	
	Вызов меню	Вызов	✓	✓	—	175	
	Корр. «рыбий глаз»	Откл.	✓	✓	—	175, 200	
	12 Подсвет. Жк	Hold	✓	✓	✓	175	
	Автооткл.	1 min	✓	✓	✓	175	
	Автом. Выкл. Питания	4 часа	✓	✓	✓	175	
	Быстр. спящий режим	Откл.	✓	✓	—	176	
		Подсвет. Жк					8 сек
		Автооткл.					10 сек
	Сертификация	—	—	—	—	176	

Режим записи и размер файла/количество сохраняемых фотоснимков

Емкость карты памяти: фотографии

В таблице представлены значения для SD-карты памяти емкостью 16 ГБ, используемой для записи фотографий с соотношением сторон 4:3.

Реж. записи	Размер Фото (Подсчет Пикселей)	Сжатие	Формат файла	Размер файла (МБ)	Количество сохраняемых фотоснимков
50M F+RAW	10400×7792	Сжатие без потери данных	ORF	125	87
	8160×6120	1/4	JPEG	21,7	
	5200×3904	Сжатие без потери данных	ORI	21,5	
25M F+RAW	10400×7792	Сжатие без потери данных	ORF	125	89
	5760×4320	1/4	JPEG	10,9	
	5200×3904	Сжатие без потери данных	ORI	21,5	
50M F	8160×6120	1/4	JPEG	21,7	634
25M F	5760×4320	1/4	JPEG	10,9	1261
RAW	5240×3192	Сжатие без потери данных	ORF	21,5	696
L SF	5184×3888	1/2,7	JPEG	13,1	1054
L F		1/4		8,9	1550
L N		1/8		4,6	3013
M SF	3200×2400	1/2,7		5,1	2697
M F		1/4		3,6	3906
M N		1/8		1,9	7397
S SF	1920×1440	1/2,7		2	6975
S F		1/4		1,4	9765
S N		1/8		0,9	16836
HS SF	1280×960	1/2,7		1	13562
HS F		1/4		0,8	18083
HS N		1/8		0,5	28721
HS SF	1024×768	1/2,7		0,8	18779
HS F		1/4		0,6	24413
HS N		1/8		0,3	61032

- Количество сохраняемых кадров может изменяться в зависимости от объекта, настроек отложенной печати и других факторов. В некоторых случаях количество отображаемых на экране сохраняемых фотографий не меняется, даже когда пользователь делает новые снимки или удаляет старые.
- Фактический размер файла зависит от объекта.
- Максимальное количество сохраняемых фотоснимков, отображаемое на экране, составляет 9999.

Емкость карты памяти: видеоролики

В таблице представлены значения для карты памяти SDHC емкостью 32 Гб.

Размер кадра	Сжатие	Частота Кадров	Продолжительность (прибл.)
C4K	—	24р	17 минут
4K	—	30р, 25р, 24р	40 минут
FHD	A-I	30р, 25р, 24р	20 минут
	SF	60р, 50р, 30р, 25р, 24р	1 час 16 минут
	F		2 часа 7 минут
	N		3 часа 22 минуты
HD	A-I	60р, 50р, 30р, 25р, 24р	40 минут
	SF		2 часа 25 минут
	F		4 часа 11 минут
	N		5 часов 32 минуты

- Значения приведены для видеоматериала, записанного с максимальной частотой кадров. Фактическая скорость передачи зависит от частоты кадров и записываемого сюжета.
- Размер каждого видео-файла может быть до 4 Гб. Если размер текущего файла достиг 4 Гб, создается новый файл.
- Продолжительность отдельного видеоролика не может превышать 29 минут.

Технические характеристики

■ Камера

Тип продукта	
Тип продукта	Цифровая камера со сменным объективом стандарта микро 4/3
Объектив	M.ZUIKO DIGITAL, объектив системы стандарта микро 4/3
Байонет объектива	Байонет стандарта микро 4/3
Эквивалент фокусного расстояния 35-мм пленочной камеры	Приблизительно удвоенное фокусное расстояние объектива
Устройство захвата изображения	
Тип продукта	Матрица Live MOS 4/3
Общее количество пикселей	Прибл. 21,77 миллиона пикселей
Количество эффективных пикселей	Прибл. 20,37 миллиона пикселей
Размер экрана	17,4 мм (В) × 13,0 мм (Ш)
Соотношение сторон	1,33 (4:3)
Видоискатель	
Тип	Электр. видоискатель с датчиком глаза
Количество пикселей	Прибл. 2,36 миллиона точек
Увеличение	100%
Расстояние до точки обзора	Прибл. 27 мм (-1 м ⁻¹)
Просмотр в реальном времени	
Матрица	Используется матрица Live MOS
Увеличение	100%
Экран	
Тип продукта	Цветной жидкокристаллический сенсорный TFT-дисплей с диагональю 3,0» и переменным углом наклона
Общее количество пикселей	Прибл. 1,04 миллиона точек (при соотношении сторон 3:2)
Затвор	
Тип продукта	Компьютеризированный шторно-щелевой затвор
Выдержка	1/8000–60 сек., ручная выдержка (Bulb)/выдержка по времени (Time)
Автоматическая фокусировка	
Тип продукта	Высокоскоростной АФ с использованием формирователя изображений
Точки фокусировки	121 точка
Выбор точки фокусировки	Авто, дополнительно
Настройка экспозиции	
Система замера	Система замера TTL (замер формирователя изображений) Цифровой замер ESP, средневзвешенный замер по центру/ точечный замер
Диапазон замера	-2 до 20 EV (f/2.8, является аналогом ISO 100)
Режимы съемки	☰ : AUTO; P : Программная АЕ (возможна программная коррекция); A : АЕ с Приорит. Диафр-Мы; S : АЕ с Приорит. Выдержки; M : Ручной; B : Выдержка от руки (выдержка от руки, длительная выдержка и комбинированная выдержка); C : Польз. режим; 📺 : Видеоролик; ART : Арт-фильтр; SCN : Сюжет. Прог.
Чувствительность ISO	LOW, 200 – 25600 (шаг 1/3, 1 EV)
Коррекция экспозиции	±5,0 EV (шаг 1/3, 1/2, 1 EV)

Баланс белого	
Тип продукта	Устройство захвата изображения
Настройка режима	Авто/Предустановленный ББ (7 настроек)/Польз. ББ/ББ в одно касание (камера может сохранить до 4 настроек)
Запись	
Память	SD, SDHC и SDXC Совместим с UHS-II
Система записи	Цифровая запись, JPEG (DCF2.0), данные в формате RAW
Применимые стандарты	Exif 2.3, Digital Print Order Format (DPOF)
Запись звука с фотоснимками	Формат Wave
Видеоролик	MPEG-4 AVC/H.264
Аудио	Линейное стерео PCM, 16 бит; частота дискретизации 48 кГц (формат wave) Линейное стерео PCM, 24 бита; частота дискретизации 96 кГц (формат wave)
Воспроизведение	
Формат отображения	Покадровое воспроизведение/Просмотр крупного плана/ Представление каталога/Представление календаря
Съемка	
Режим работы затвора	Однокадровый режим съемки/Серийная съемка/Автоспуск
Серийная съемка	До 10 кадров в секунду (☐ ₁₀) До 30 кадров в секунду (☐ ₃₀ , Pro SRH)
Автоспуск	Время срабатывания: 12 сек./2 сек./настраиваемое
Функция энергосбережения	Переключение в режим сна: 1 минута, Отключение: 4 часа (эту функцию можно настроить)
Вспышка	
Режим управления вспышкой	TTL-AUTO (режим предварительной вспышки TTL)/РУЧНАЯ
X-Синхр.	1/250 с или больше
Беспроводная сеть	
Поддерживаемый стандарт	IEEE 802.11b/g/n
Bluetooth®	
Поддерживаемый стандарт	Bluetooth версии 4.2 BLE
Разъем для внешнего подключения	
Разъем Micro-USB/разъем микро-HDMI (тип D)	
Источник питания	
Аккумулятор	Литий-ионный аккумулятор, 1 шт
Размеры/масса	
Размеры	125,3 мм (Ш) × 85,2 мм (В) × 49,7 мм (Г) (без учета выступающих частей)
Масса	Прибл. 414 г (с учетом аккумулятора и карты памяти)
Операционная среда	
Температура	-10°C – 40°C (эксплуатация)/-20°C – 60°C (хранение)
Влажность	30% – 90% (эксплуатация)/10% – 90% (хранение)
Сопrotивляемость давлению	Тип: стандарт IEC 60529 IPX1 (применяется, если камера используется с водонепроницаемым объективом Olympus)

■ Вспышка

МОДЕЛЬ №	FL-LM3
Ведущее число	9,1 (ISO100•м) 12,7 (ISO200•м)
Угол вспышки	Покрывает угол обзора 12-миллиметрового объектива (эквивалентно 24 мм в формате 35 мм)
Размеры	Прибл. 43,6 мм (Ш) × 49,4 мм (В) × 39 мм (Г)
Масса	Прибл. 51 г
Защита от брызг	Тип защиты, аналогичный стандарту IEC 60529 IPX1

■ Литий-ионный аккумулятор

МОДЕЛЬ №	BLS-50
Тип продукта	Перезаряжаемый литий-ионный аккумулятор
Номинальное напряжение	7,2 В постоянного тока
Номинальная емкость	1210 мАч
Количество циклов заряда	Прибл. 500 циклов (в зависимости от условий эксплуатации)
Температура окружающей среды	0 °С – 40 °С (зарядка)
Размеры	Прибл. 35,5 мм (Ш) × 12,8 мм (В) × 55 мм (Г)
Масса	Прибл. 46 г

■ Зарядное устройство для литий-ионного аккумулятора

МОДЕЛЬ №	BCS-5
Номинальное входное напряжение	100 В – 240 В переменного тока (50/60 Гц)
Номинальное выходное напряжение	8,35 В постоянного тока, 400 мА
Длительность зарядки	Прибл. 3 часа 30 минут (при комнатной температуре)
Температура окружающей среды	0°С – 40°С (эксплуатация)/-20°С – 60°С (хранение)
Размеры	Прибл. 62 мм (Ш) × 38 мм (В) × 83 мм (Г)
Масса (без учета кабеля переменного тока)	Прибл. 70 г

- Кабель переменного тока, поставляемый с этой камерой, предназначен для использования только с этой камерой. Не используйте кабели других устройств с данной камерой.

- Внешний вид и технические характеристики изделия могут меняться без уведомления и обязательств со стороны изготовителя.
- Последние версии спецификаций представлены на веб-сайте OLYMPUS.

Термины HDMI и HDMI High-Definition Multimedia Interface, а также логотип HDMI являются товарными знаками или зарегистрированными товарными знаками HDMI Licensing Administrator, Inc. в Соединенных Штатах и других странах.

HDMI™
HIGH-DEFINITION MULTIMEDIA INTERFACE

МЕРЫ БЕЗОПАСНОСТИ

**ВНИМАНИЕ**

ОПАСНОСТЬ ПОРАЖЕНИЯ
ЭЛЕКТРИЧЕСКИМ ТОКОМ
НЕ ОТКРЫВАТЬ



ВНИМАНИЕ: ВО ИЗБЕЖАНИЕ ПОРАЖЕНИЯ ЭЛЕКТРИЧЕСКИМ ТОКОМ НЕ СНИМАЙТЕ КРЫШКУ (ИЛИ ЗАДНЮЮ ПАНЕЛЬ). ВНУТРИ КАМЕРЫ НЕТ ДЕТАЛЕЙ, НУЖДАЮЩИХСЯ В ОБСЛУЖИВАНИИ ПОЛЬЗОВАТЕЛЕМ. ДОВЕРЬТЕ ТЕХНИЧЕСКОЕ ОБСЛУЖИВАНИЕ ВЫСОКОКВАЛИФИЦИРОВАННЫМ СПЕЦИАЛИСТАМ OLYMPUS.



Восклицательный знак, заключенный в треугольник, обозначает в сопроводительной документации важные инструкции по эксплуатации и уходу.

**ПРЕДУПРЕЖДЕНИЕ**

Если изделие используется с нарушением указаний, отмеченных этим символом, возможно получение серьезной травмы или летальный исход.

**ВНИМАНИЕ**

Если изделие используется с нарушением указаний, отмеченных этим символом, возможно получение травмы.

**ПРИМЕЧАНИЕ**

Если изделие используется с нарушением указаний, отмеченных этим символом, возможно повреждение оборудования.

ПРЕДУПРЕЖДЕНИЕ!

ВО ИЗБЕЖАНИЕ ВОЗГОРАНИЯ ИЛИ ПОРАЖЕНИЯ ЭЛЕКТРИЧЕСКИМ ТОКОМ, НИ В КОЕМ СЛУЧАЕ НЕ РАЗБИРАЙТЕ ИЗДЕЛИЕ. НЕ ПОДВЕРГАЙТЕ ИЗДЕЛИЕ ВОЗДЕЙСТВИЮ ВОДЫ И НЕ ЭКСПЛУАТИРУЙТЕ ЕГО ПРИ ВЫСОКОЙ ВЛАЖНОСТИ ОКРУЖАЮЩЕЙ СРЕДЫ.

Меры предосторожности общего характера

Прочитайте все инструкции. Перед использованием изделия прочитайте все инструкции по эксплуатации. Сохраните все технические руководства и документацию для дальнейшего использования.

Источники питания. Подключайте данное изделие только к тем источникам питания, которые указаны на изделии.

Посторонние предметы. Во избежание травм запрещено вставлять в изделие металлические предметы.

Очистка. Перед очисткой обязательно отсоединяйте изделие от электросети. Для очистки можно использовать только влажную ткань. Нельзя использовать для очистки жидкие или аэрозольные очищающие средства, а также любые органические растворители.

Тепло. Нельзя использовать или хранить данное изделие рядом с такими источниками тепла как отопительные батареи, тепловые заслонки, печи и любое оборудование или устройства, выделяющее тепло, в т.ч. усилители стереосистем.

Аксессуары. В целях личной безопасности и во избежание повреждения продукта используйте только аксессуары, рекомендованные компанией Olympus.

Размещение. Надежно устанавливайте изделие на штатив, стойку или зажим, чтобы избежать повреждения изделия.

ПРЕДУПРЕЖДЕНИЕ

- Запрещается пользоваться камерой рядом с горючими или взрывоопасными газами.

- **Время от времени давайте глазам отдохнуть при использовании видеоискателя.**
Несоблюдение этого требования может привести к утомлению глаз, тошноте или вызвать ощущение, похожее на укачивание. Продолжительность и частота необходимого отдыха индивидуальны; судите по себе. В случае усталости или плохого самочувствия не используйте видеоискатель и при необходимости обратитесь к врачу.
- **Не используйте вспышку и LED (в том числе подсветку Af) при съемке людей (младенцев, маленьких детей и т.д.) с близкого расстояния.**
 - При съемке со вспышкой располагайте камеру не ближе 1 м от человеческих лиц. Срабатывание вспышки рядом с глазами может привести к временной потере зрения.
- **Не смотрите на солнце или источники яркого света через видеоискатель камеры.**
- **Держите камеру в месте, не достигаемом для детей.**
 - Всегда используйте и храните камеру вне пределов досягаемости для детей во избежание следующих ситуаций, в которых они могут получить серьезные травмы:
 - Ребенок может запутаться в ремешке камеры, что приведет к удушью.
 - Ребенок может случайно проглотить аккумулятор, карты памяти или другие мелкие детали.
 - Ребенок может ослепить вспышкой себя или других детей.
 - Ребенок может получить травму от движущихся деталей камеры.
- **Если вы заметили, что зарядное устройство выделяет дым, тепло или ненормальный шум или запах, немедленно прекратите его использование, отключите зарядное устройство от сети электропитания и затем обратитесь к официальному дистрибьютору или в сервисный центр.**
- **Немедленно прекратите использование камеры при появлении необычного запаха, шума или дыма.**
 - Ни в коем случае не извлекайте аккумулятор голыми руками, поскольку это может вызвать возгорание или ожог рук.
- При работе с камерой никогда не держите ее влажными руками. Это может привести к перегреву, возгоранию, взрыву, удару электрическим током или неправильной работе.
- **Не оставляйте камеру в местах, где она может подвергаться воздействию очень высоких температур.**
 - Это может привести к порче частей и, при определенных обстоятельствах, к возгоранию камеры. Не используйте зарядное устройство, если оно накрыто (например, одеялом). Это может вызвать перегрев, ведущий к пожару.
- **Во избежание низкотемпературных ожогов обращайтесь с камерой осторожно.**
 - Поскольку камера содержит металлические детали, ее перегрев может привести к низкотемпературным ожогам. Примите во внимание следующее:
 - При продолжительном использовании камера нагревается. Держа камеру в этом состоянии, можно получить низкотемпературный ожог.
 - При крайне низких температурах окружающей среды корпус камеры может охладиться до температуры ниже окружающей. При низких температурах, по возможности, держите камеру в перчатках.
- Для защиты высокотехнологичных элементов данного изделия никогда не оставляйте камеру в нижеперечисленных местах ни во время использования, ни во время хранения:
 - места, где температура и/или влажность имеют высокие значения или чрезмерно колеблются. Под прямыми солнечными лучами, на пляже, в запечатых автомобилях или рядом с источниками тепла (печи, отопительные батареи и т.п.) или увлажнителями;
 - там, где много песка или пыли;
 - рядом с горючими или взрывчатыми веществами;
 - в местах с повышенной влажностью типа ванной комнаты или под дождем;
 - в местах, подверженных сильным вибрациям.
- В этой камере используется литий-ионный аккумулятор фирмы Olympus. Заряжать аккумулятор следует с помощью рекомендованного зарядного устройства. Не следует использовать другие зарядные устройства.

- Не сжигайте и не подогревайте аккумуляторы в микроволновых печах, на горячих плитах, в сосудах высокого давления и т. д.
- Не оставляйте камеру на электромагнитных приборах или возле них. Это может привести к перегреву, возгоранию или взрыву.
- Не замыкайте контакты металлическими предметами.
- Принимайте необходимые меры предосторожности при хранении и обращении с аккумуляторами, чтобы предотвратить их контакт с любыми металлическими предметами, такими как украшения, булавки, скрепки, ключи и т. д. Короткое замыкание может привести к перегреву, взрыву или возгоранию, что может вызвать ожоги и травмы.
- Во избежание протекания аккумуляторов или повреждения их выводов, тщательно следуйте инструкциям по эксплуатации аккумуляторов. Никогда не пытайтесь разбирать аккумуляторы или дорабатывать их, паять и т.п.
- Если жидкость из аккумулятора попала в глаза, немедленно промойте глаза чистой, холодной проточной водой и срочно обратитесь к врачу.
- Если извлечь аккумулятор из камеры не удастся, обратитесь к авторизованному продавцу или в сервисный центр. Не пытайтесь извлечь аккумулятор с применением силы. В случае повреждений аккумулятора (царапин и т.п.) возможен перегрев и даже взрыв.
- Всегда храните аккумуляторы в местах, недоступных для маленьких детей и домашних животных. Если аккумулятор случайно был проглочен, немедленно обратитесь к врачу.
- Во избежание протекания, перегрева, возгорания или взрыва, используйте только аккумуляторы, рекомендованные для использования с данным изделием.
- Если аккумуляторы не заряжаются в течение указанного времени, прекратите зарядку, и не используйте их.
- Не используйте аккумуляторы с царапинами или повреждениями корпуса и не царапайте аккумулятор.
- Не подвергайте аккумуляторы сильным ударам или продолжительной вибрации вследствие падения или удара. Это может привести к взрыву, перегреву или возгоранию.
- Если из аккумулятора выделяется жидкость, он выделяет необычный запах, изменяет цвет или деформируется, либо иным образом изменяет свойства, немедленно прекратите использовать камеру и отойдите от огня.
- Если жидкость, вытекающая из аккумулятора, попала на одежду или кожу, немедленно снимите загрязненную одежду и промойте пораженный участок чистой, холодной проточной водой. Если от жидкости на коже остался ожог, срочно обратитесь к врачу.
- Не используйте литий-ионные аккумуляторы при низкой температуре окружающей среды. Это может привести к выделению тепла, возгоранию или взрыву.
- Литий-ионный аккумулятор Olympus предназначен только для использования с цифровыми камерами Olympus. Не используйте аккумулятор с другими устройствами.
- **Не позволяйте детям или животным играть с аккумуляторами или переносить их (не допускайте, чтобы аккумуляторы лизали, брали в рот или жевали).**

Используйте только специальные аккумуляторы и зарядные устройства

Компания Olympus настоятельно рекомендует использовать с данной камерой только специальные аккумуляторы и зарядные устройства.

Использование аккумуляторов и/или зарядных устройств сторонних производителей может привести к пожару или увечьям вследствие протекания, перегрева, возгорания или других повреждений аккумулятора. Компания Olympus не несет ответственности за несчастные случаи или ущерб, произошедшие в результате использования аккумуляторов и/или зарядных устройств сторонних производителей.

⚠ ВНИМАНИЕ

- **Не накрывайте рукой вспышку во время ее срабатывания.**
- Нельзя хранить аккумулятор в местах, где они могут подвергаться воздействию прямых солнечных лучей, высоких температур в автомобилях, рядом с источниками тепла и т. п.
- Всегда держите аккумуляторы сухими.
- Во время продолжительного использования аккумулятора может нагреться. Во избежание ожогов не вынимайте его из камеры сразу же.

- С этой камерой допускается использовать только литий-ионные аккумуляторы Olympus. Используйте только указанные оригинальные аккумуляторы. В случае замены аккумулятора на аккумулятор неподходящего типа возникает риск взрыва.
- Утилизация аккумуляторов помогает сберечь ресурсы нашей планеты. Выбрасывая отработавшие аккумуляторы, не забудьте закрыть их контактные выводы. Всегда соблюдайте местные законы и правила.
- Не толкайте и не тяните объектив с силой.
- Перед заменой аккумулятора или открытием и закрытием крышек обязательно удалите капли воды и влаги с данного изделия.
- Вынимайте аккумулятор перед продолжительным хранением камеры. Выбирайте для хранения прохладные и сухие места во избежание конденсации и образования налета внутри камеры. Проверьте камеру после хранения, включив питание и нажав на кнопку спуска затвора; убедитесь, что она функционирует нормально.

⚠ ПРИМЕЧАНИЕ

- **Нельзя хранить камеру в пыльных или влажных помещениях.**
- **Используйте только карты памяти SD/SDHC/SDXC. Не используйте другие типы карт.**
Если вы случайно вставили в камеру карту памяти другого типа, обратитесь к уполномоченному дистрибьютору или в сервисный центр. Не пытайтесь извлечь карту силой.
- Регулярно создавайте резервные копии важных данных на компьютере или другом устройстве хранения, чтобы избежать случайной потери.
- OLYMPUS не несет ответственности за потерю каких-либо данных, хранящихся на данном устройстве.
- Следите за ремешком, на котором висит камера. Он может легко зацепиться за различные выступающие предметы и стать причиной серьезных травм или повреждений.
- Перед транспортировкой камеры отсоедините штатив и все другие дополнительные принадлежности, изготовленные не компанией OLYMPUS.
- Не роняйте камеру и не подвергайте ее воздействию сильных ударов или вибраций.
- При установке камеры на штатив или снятия со штатива вращайте винт штатива, а не камеру.
- Не касайтесь электрических контактов на камере.
- Не оставляйте камеру направленной прямо на солнце. Это может привести к повреждению объектива или шторок затвора, нарушению цветопередачи, появлению ореола на устройстве захвата изображений, а также к пожару.
- Не допускайте воздействия мощных источников света или прямого солнечного света на видоискатель. Нагревание может привести к повреждению видоискателя.
- Возможны сбои в работе камеры, если она используется в местах с воздействием магнитного/электромагнитного поля, радиоволн или высокого напряжения, например, рядом с телевизором, микроволновой печью, вблизи теле- или радиобашни или опор ЛЭП. В этом случае включите и снова выключите камеру, прежде чем продолжить работу.
- Всегда соблюдайте ограничения касательно условий эксплуатации камеры, описанные в ее руководстве.
- Вставляйте аккумулятор осторожно, как описано в инструкции по эксплуатации.
- Перед установкой аккумулятора внимательно осмотрите его на наличие протечек, изменения окраски, деформации или других аномальных признаков.
- Перед длительным хранением камеры обязательно извлеките из нее аккумулятор.
- Если требуется длительное хранение, храните аккумулятор в прохладном месте.
- Потребление энергии камерой зависит от используемых функций.
- В указанных ниже режимах электроэнергия расходуется непрерывно и аккумулятор быстро разряжается.
 - Непрерывно используется трансфокатор.
 - В режиме съемки кнопка затвора продолжительное время нажата наполовину, что включает автоматическую фокусировку.
 - Просмотр снимков на экране в течение продолжительного времени.
- При использовании разряженного аккумулятора камера может выключиться без отображения индикатора предупреждения о недостаточном заряде аккумулятора.

- Попадание влаги или жира на контактные выводы аккумулятора может привести к нарушению контакта с камерой. Перед использованием тщательно протрите аккумулятор сухой салфеткой.
- Обязательно заряжайте аккумулятор перед первым использованием или после длительного хранения.
- При использовании камеры с аккумуляторными элементами питания при низких температурах окружающей среды, держите камеру и запасные аккумуляторы в как можно более теплом месте. Аккумуляторы, разрядившиеся при низкой температуре, могут восстановить работоспособность при комнатной температуре.
- Перед длительными поездками, особенно за границу, купите запасные аккумуляторы. Во время путешествия возможны затруднения с приобретением рекомендованных аккумуляторов.
- В условиях низких температур экран может включаться с большой задержкой или выводить изображение с измененными цветами. При использовании камеры на сильном морозе будет полезно время от времени помещать ее в теплое место. Экран, работающий хуже при низких температурах, восстановится при нормальных температурах.
- Экран данного изделия произведен по высокоточной технологии, однако некоторые пиксели все равно могут выгорать. Они не влияют на сохранение изображений. В зависимости от угла обзора возможна неравномерность цвета и яркости. Это происходит в силу конструкции экрана и не является неисправностью.

Использование функций беспроводной сети LAN/Bluetooth®

- **Выключайте камеру в больницах и других местах, где присутствует медицинское оборудование.** Радиоволны, излучаемые камерой, могут оказывать негативное воздействие на медицинское оборудование и приводить к неисправностям, которые могут стать причиной несчастных случаев. Всегда отключайте функции беспроводной сети LAN/Bluetooth® вблизи медицинского оборудования (стр. 209).
- **Выключайте камеру на борту самолета.** Использование беспроводных устройств на борту самолета может мешать безопасной эксплуатации самолета. Всегда отключайте функции беспроводной сети LAN/Bluetooth® на борту воздушного судна (стр. 209).

Экран

- Не давите на поверхность экрана слишком сильно, иначе изображение может стать нечетким, возможны неполадки в режиме просмотра или повреждение экрана.
- В верхней/нижней части экрана может появляться белая полоска, но это не является признаком неполадок.
- При расположении объекта съемки по диагонали поля обзора камеры его края могут выглядеть на экране зигзагообразными. Это не является признаком неполадок. Данный эффект будет менее заметен в режиме просмотра.

Правовые и прочие уведомления

- Компания Olympus не дает никаких заверений или гарантий в отношении убытков или ожидаемой выгоды от надлежащего использования данного изделия, а также требований третьих лиц, вызванных ненадлежащим использованием данного изделия.
- Компания Olympus не дает никаких заверений или гарантий в отношении убытков или ожидаемой выгоды, которые могут возникнуть из-за стирания данных снимков при надлежащем использовании данного изделия.

Ограничение гарантии

- Компания Olympus не делает заявлений и не дает гарантий, как явных, так и подразумеваемых, посредством или в отношении любого содержания данных письменных материалов или программного обеспечения, и ни при каких обстоятельствах не будет нести ответственность по любой подразумеваемой гарантии товарного состояния или пригодности для любых конкретных целей или за любой косвенный, побочный или непрямой ущерб (включая ущерб от потери коммерческой выгоды, прерывания деятельности и потери коммерческой информации, но не ограничиваясь ими), возникающий в результате использования или неспособности использовать эти письменные материалы, программное обеспечение или оборудование. В некоторых странах запрещено исключать или ограничивать ответственность за вытекающие или побочные убытки или за косвенные гарантии, поэтому ограничения, приведенные выше, могут на вас не распространяться.

- Компания Olympus сохраняет за собой все права на настоящее руководство.

Предупреждение

Несанкционированное фотографирование или использование материалов, защищенных авторским правом, может привести к нарушению действующего законодательства об авторском праве. Компания Olympus не принимает никакой ответственности за несанкционированное фотографирование, использование и другие действия, нарушающие права владельцев авторского права.

Уведомление об авторском праве

Все права защищены. Никакая часть настоящих печатных материалов или программного обеспечения ни в каких целях не может быть воспроизведена или использована в какой бы то ни было форме и какими бы то ни было средствами, будь то электронные или механические, включая фотокопирование и запись на магнитный носитель или сохранение в запоминающих устройствах или поисковых системах, если на то нет письменного разрешения компании Olympus. Мы не принимаем никакой ответственности за использование информации, содержащейся в настоящих печатных материалах или программном обеспечении, или за убытки, явившиеся следствием использования этой информации. Компания Olympus сохраняет право на внесение изменений в форму и содержание настоящей публикации или в программное обеспечение без каких-либо обязательств и предварительных уведомлений.

Товарные знаки

- Microsoft и Windows являются зарегистрированными товарными знаками Microsoft Corporation.
- Mac, OS X и macOS являются товарными знаками Apple Inc.
- Логотип SDXC является товарным знаком SD-3C, LLC.
- Логотип Apical является товарным знаком Apical Limited.
- Микро 4/3, 4/3 и логотипы Micro Four Thirds и Four Thirds являются товарными знаками или зарегистрированными товарными знаками OLYMPUS CORPORATION в Японии, США, странах Европейского союза и других странах.



- Wi-Fi является зарегистрированным товарным знаком Wi-Fi Alliance.



- Логотип Wi-Fi CERTIFIED является сертификационным знаком Wi-Fi Alliance.
- Словесный знак и логотипы **Bluetooth**[®] являются зарегистрированными товарными знаками, принадлежащими Bluetooth SIG, Inc., и любое использование этих знаков OLYMPUS CORPORATION осуществляется по лицензии.
- Стандарты файловых систем камеры, упоминаемые в данном руководстве — это «Правила проектирования файловых систем камер/DCF», установленные японской Ассоциацией производителей электроники и информационных технологий (JEITA).
- Все прочие названия компаний и продуктов являются зарегистрированными товарными знаками и/или товарными знаками их соответствующих владельцев.

THIS PRODUCT IS LICENSED UNDER THE AVC PATENT PORTFOLIO LICENSE FOR THE PERSONAL AND NONCOMMERCIAL USE OF A CONSUMER TO (i) ENCODE VIDEO IN COMPLIANCE WITH THE AVC STANDARD («AVC VIDEO») AND/OR (ii) DECODE AVC VIDEO THAT WAS ENCODED BY A CONSUMER ENGAGED IN A PERSONAL AND NON-COMMERCIAL ACTIVITY AND/OR WAS OBTAINED FROM A VIDEO PROVIDER LICENSED TO PROVIDE AVC VIDEO. NO LICENSE IS GRANTED OR SHALL BE IMPLIED FOR ANY OTHER USE. ADDITIONAL INFORMATION MAY BE OBTAINED FROM MPEG LA, L.L.C. SEE [HTTP://WWW.MPEGLA.COM](http://www.MPEGLA.COM)

Программное обеспечение в данной камере может включать программы сторонних производителей. Любая программа сторонних производителей подпадает под действия и условия ее владельцев или держателей лицензии, на основании которых данная программа предоставляется вам. Эти условия, а также иные примечания к программам сторонних производителей, если таковые имеются, можно найти в файле в формате PDF с примечаниями к программному обеспечению на сайте: <http://www.olympus.co.jp/en/support/ims/g/digicamera/download/notice/notice.cfm>

Указатель

Обозначения

(Защита)	118
(звуковой сигнал)	169
режим (режим экспозиции видеоролика)	147
(Обрезка)	154
Функция	164
Настройки, принятые по умолчанию	191
Режим RC	218
Нижний порог	197
X-Синхр.	197
+ББ	171
(Представление каталога/ календаря)	117
/Настр. инфо	190
/ Настройки	166
N Настройки	165, 184
L Настройки	165, 184
Стабилизация	165
Регулировка яркости монитора	158
/ (Подводная широкоугольная съемка/Подводная макросъемка)	109
(Покадровое удаление)	119
Настройки режима	162
Пользовательские настройки	163
Уст. дом.	162, 181
Точечный замер	171
(Язык)	29, 158
(Выбор изображения)	119
(Приоритет лица для Аф)	67
(Воспроизведение крупным планом)	117
(Вращение изображения)	153
Уровень полунажатия	174
Настр. Инфо	174
Сохр. тепл. цвета	84, 172
+	171
Настройки	167

A

Автом. Выкл. Питания	175
Автооткл.	26
Автоперекл. ЭВИ	174
Авторство	173
Автоспуск	71, 73, 87
Автофок. BULB/TIME	164, 182
Автофокус на рамке увеличения	68
Арт-фильтр	55
Аудиозапись	
Видеоролик	150, 151
Фотография	122

Б

Баланс белого	83, 172
Баланс белого по эталону ()	84, 108
ББ	83, 172
Беззвучная съемка	74, 142
Беспроводная сеть	202
Битрейт	90
Брекетинг	132
Быстр. спящий режим	176
Быстр. Удал	174

В

Видео из снимков	131
Видеоролик 	150
Видеоролик в режиме замедленной съемки	92
Видеоролик в режиме ускоренной съемки	92
Видео-эффект	59
Внешние вспышки	217
Возврат Фокуса	164
Воспроизведение	
Видеоролик	116, 118
Фотография	116
Воспроизведение видеоролика	118
Воспроизведение крупным планом	117
Вращение	117

Время.....	45
Время наж. и удерж.	175
Все WBZ	172
Вспышка	93
Вызов меню.....	175
Высокий динамический диапазон (High Dynamic Range, HDR)	137

Г

Гид Режима.....	168
Гистограмма	33
Градация.....	102

Д

Данные Exif.....	173
Диктофон.....	151
Дисплей календаря	191
Дисплей каталога.....	191
Дисплей лайтбокса	190
Дистанционная съемка.....	206
Доступное время записи	246

Ж

Журнал данных GPS	207
-------------------------	-----

З

Задать расст.для РФ.....	163
Замер.....	82
Запись видео.....	58, 59
Заряд аккумулятора.....	18
Зарядка аккумулятора внутри камеры.....	19
Затенение.....	59
Защита.....	118
Защита Сброса	158
Звуковой сигнал	169

И

Изм. Имя Файла	172
Изображение RAW.....	88
Имя файла	172
Индикатор.....	33
Индикац Зоны Аф	162
Информация о местоположении	207

К

Калибровать Аф.....	163
Карта памяти.....	21, 213
Качество изображения	
Видеоролик (📹🔍).....	89, 149
Фотография (📷🔍).....	88, 129
Кнопка INFO	33, 115, 188
Количество сохраняемых фотоснимков	245
Кольцо Фокусир.....	164
Комп. Виньетир.....	172
Компьютер.....	210
Компьютерное программное обеспечение	211
Конт.коррекц.....	111, 182
Контраст	101
Коррекция баланса белого.....	85
Коррекция экспозиции.....	64
Корр. «рыбий глаз»	200
Корр. трапец. искр.....	141

М

Меню.....	125, 231
Меню видео.....	144, 234
Меню настройки.....	158, 236
Меню просмотра	153, 236
Меню съемки.....	127, 233
мерцания	
Видеоролик.....	59
Фотография	34
Мишень Аф	66
Монитор VULB/TIME	170
Монохром	104
Мульти-функ.....	113
Мультиэкспозиция.....	139
Мульти-эхо.....	59

Н

Назн. для польз. режима.....	128
Наложение	155
Направл. Диска	164
Настр. Гистограммы	168
Настр. Инфо	

/Настр. инфо.....	190
Настр. Инфо	174
Настр.конт.коррекции	168
Настройка объектива	198
Настройка ЭВИ	174
Настройка языка ()	29
Настройки Wi-Fi/Bluetooth	160
Настройки качества изображения	
Видеоролик (настройка параметров).....	144
Фотография	
(Установка).....	171, 198
Настройки комб.съемки.....	47, 195
Настройки макро LV.....	167
Настройки сетки	168
Настройки сетки ЭВИ	174
Настройки тайм-кода	146
Настройки тачскрина	175
Настройки управления	
Фотография	166, 188
Настройки языка ()	158
Настроить Уровень	175
Настр. Режима Съемки	166
Настр.сложных функций	166
Настр. упр.	
Видеоролик.....	146
Насыщенность	101

O

Обрезка видео	157
Ограничит. АФ	163
Однократный АФ.....	80
Отображение информации	30
Воспроизведение	114

P

Панель управления LV super	77, 79
Панель управления LV Super.....	231
Панель управления Super...77, 79, 231	
Передача изображений	
в смартфон.....	205
Перекл. Fn/перекл. пит-я.....	164
Переключатель ручной	
фокусировки	
(Переключатель Pф).....	215

Переключатель Pф	215
Подавление мерцания.....	165, 187
Подавл.Шума	170
Подводная широкоугольная	
съемка/Подводная	
макросъемка (/.....)	109
Подключение	
Компьютер	210
Смартфон	202
Подсвет. Жк	175
Подсветка HDR	53
Подсветка Аф.....	163
Подсчет Пикселей.....	172, 198, 245
Полунажатие с IS	165
Получение изображения из	
видеоролика	156
Польз.автоспуск	73
Пользовательские настройки.....	163
Пользовательское меню.....	161, 237
Помощник Selfie	192
Порядок обмена	119
Представление календаря.....	117
Представление каталога	117
Предустанов. Pф.....	81
Принадлежности	216, 221
Приор. I.S объектива	165
Приорит. Да/Нет	174
Приоритет спуска C-AF	165
Приоритет спуска S-AF.....	165
Приоритет центра C-AF.....	162, 180
Программная коррекция (Ps).....	38
Пропорции Кадра.....	87
Просм.Зап.....	159
Прошивки.....	159

P

Размер файла	245
Размер Фото	
Видеоролик.....	149
Фотография	88, 198, 245
Регистрация пользователя.....	9
Регулировка интенсивности	
вспышки ().....	97
Редакт.	153

Редакт. RAW	154
Реж.Автофок	80
Видеоролик	144
Режим Art LV	167
Режим RC (⚡Режим RC)	218
Режим SCN	50
Режим USB	169
Режим АВТО (📷)	49
Режим фокусировки	80
Режим Цвета	98, 129
Режимы съемки	34
Режим экспозиции видеоролика	147
Резкость	101
Репетир	108
Рукоятка	216
Ручная фокусировка	80
Рф (переключение Аф/Рф)	109
Рф Помощник	182
Рф (Ручная фокусировка)	80

С

Сброс	127
Сброс порядка обмена	158
Сдвиг Экспозиции	169
Сенсорное управление	36, 123
Сенсорный Аф	36
Серийная съемка	71, 87
Сертификация	176
Симул-я опт.видоиск.	175
Сканер Аф	161
Сканирование мерцания	
Фотография	196
Скан мерцания	
Видеоролик	148
Скорость передачи	149
Скорость электр. зума	
Видеоролик	145
Фотография	164
Следящий Аф	80, 81
Сменные объективы	214
Создание цвета	100
Соотношение сторон	87
Стабилизация	86, 165
Видеоролик	86, 144

Стар. Пленка	59
Старт в центре C-AF	161, 179
Степень сжатия	90, 198, 245
Стиль ЭВИ	199
Считывание AEL	171
Съемка в режиме	
«Предустан. серия»	74
Съемка в супер-HD (съемка	
с высоким разрешением)	76, 143
Съемка коллажей в реал.врем.	47
Съемка с длинной экспозицией	
(BULB/TIME)	45
Съемка с компенсацией	
вибрации	73, 142
Сюжетная программа	50

Т

Таймер BULB/TIME	170
Таймлапс съемка	131
Тачпад Аф	162
Телеконвертер видео	59
Тест Снимок	109

У

Увеличить LV	167
Удаление	
Все изображения	160
Выбранные изображения	119
Покадровый	119
Уменьш. Мерцания	165, 186
Упр. светом и тенями	106
Уровень заряда аккумулятора	26
Установка	211
Установка даты и времени (🕒)	27
Уст.Карту	160

Ф

Фиксация автоматической	
экспозиции	70, 177
Фильтр шума	170
Формат	160
Формат файла	245
Фотогид	49

Фотосъемка с беспроводным удаленным управлением вспышкой.....	218
Функции диска	
Видеоролик.....	145
Фотография.....	164
Функция кнопки.....	107
Видеоролик.....	145
Функция рычага.....	183
Функция рычага функций	
Видеоролик.....	145
Фотография.....	164, 183

Х

Хранение.....	210
---------------	-----

Ц

Цветной фильтр.....	103
Цвет. Простр.....	105, 172
Цифровой телеконв.....	130

Ч

Частота Кадров.....	90, 149
Чувствит. C-AF.....	161, 178
Чувствительность ISO.....	70, 80

Ш

Шаг EV.....	169
Шаг ISO.....	169

Э

Электрон. зум.....	112
Эффект (i-Enhance).....	104
Эхо.....	59

А

A (режим Приорит. Диафр-мы).....	39
AdobeRGB.....	105
AEL/AFL.....	177
AF Приоритет глаз.....	67
AF Приоритет лица.....	67
ART (Арт-фильтр).....	55

В

Bluetooth [®]	202
Bulb.....	45

С

C-AF  (Следящий Аф).....	81
C-AF (Следящий Аф).....	80

Д

dpi Настройка.....	172
DPOF.....	120

Н

HDMI.....	169, 193
HDMI-выход.....	146

И

ISO-Авто.....	170
ISO-Авто Настр.....	169

Л

Live BULB.....	45, 194
Live control.....	189
Live Control.....	231
Live TIME.....	45, 194
LV-Info.....	191
LV с подавл. мерц.....	165, 186

М

M (Ручной режим).....	43
------------------------------	----

О

Oi.Share.....	202
Olympus Workspace.....	211

Р

R (Программный режим).....	37
Pixel Mapping.....	225
PreMF (Предустан. Рф).....	81
Ps (Программная коррекция).....	38

RAW

RAW+JPEG Удал.....	174
--------------------	-----

S

S (Режим «Приорит. Выдержки»)	41
S-AF MF (Однократный Аф и Ручная фокусировка).....	80
S-AF (Однократный Аф).....	80
SD-карта памяти	213
Форматирование карты памяти ...	160
sRGB	105
Super Spot AF	68

T

TV	193
----------	-----

U

USB-подключение.....	210
----------------------	-----

дата опубликования
2019.10.

OLYMPUS

OLYMPUS EUROPA SE & CO. KG

Здания компании: Consumer Product Division
Wendenstrasse 14-18, 20097 Hamburg, Германия
Тел.: +49 40-23 77 3-0 / Факс: +49 40-23 07 61

Доставка товаров: Modul H, Willi-Bleicher Str. 36, 52353 Düren, Германия
Почтовый адрес: Postfach 10 49 08, 20034 Hamburg, Германия

Европейская служба технической поддержки для клиентов:

Посетите нашу домашнюю страницу <http://www.olympus-europa.com>
или позвоните нам ПО БЕСПЛАТНОМУ НОМЕРУ*: **810-800 67 10 83 00**

Для всех Европейских стран, которых нет в списке, если не удастся соединиться
с вышеуказанным номером, просим использовать следующие
ПЛАТНЫЕ НОМЕРА **+49 40 - 237 73 899**